

Since 80 years next to industries

Da 80 anni a fianco delle industrie



Gnutti Bortolo^{int}

Promozione 2026



**ASSORTIMENTO
ATTREZZATURE
INDUSTRIALI**

Via Monsuello 34 - 25065 Lumezzane - Brescia

Tel.0308926011

Email. info@gnuttibortolo.com

 Gnutti Bortolo Lumezzane

www.gnuttibortolo.com

GIUGNO 2026

ASSORTIMENTO

ATTREZZATURE INDUSTRIALI

GIUGNO 2026

ARMADI	PAG. 1
SPOGLIATOI	PAG. 3
CASSETTIERE	PAG. 4
BORSE PORTAUTENSILI	PAG. 7
SCAFFALI	PAG. 9
BANCHI DA LAVORO	PAG. 11
CARRELLI DA LAVORO	PAG. 14/20
PORTAFUSTI	PAG.21
CARRELLI E TRANSPALLET	PAG.22
MARTINETTI IDRAULICI	PAG.23
PANNELLI PORTAUTENSILI	PAG.23
SCALE	PAG.24/25
SGABELLI E PANCHE	PAG.25/26

PREZZI IVA ESCLUSA

VALIDI per merce in stock, FINO AD ESAURIMENTO SCORTE.

Armadio metallico 1 ripiano 1 cassetto
ART. 82030 
Descrizione:

Armadio ad 1 anta in lamiera d'acciaio con 1 ripiano interno regolabile e 1 cassetto scorrevole su cuscinetti a sfera con arresto a fine corsa. Chiusura con serratura.

Colore grigio ral 7038.

ART. 82030			
Dati tecnici / Technical data			
cod. code	larghezza width [mm]	profondità deepness [mm]	altezza height [mm]
82030102	500	500	1000

€ 431,00 sc.35%



Armadio metallico 1 ripiano 2 cassetti
ART. 82034 
Descrizione:

Armadio a 2 ante in lamiera d'acciaio con 1 ripiano interno regolabile e 2 cassetti scorrevoli su cuscinetti a sfera con arresto a fine corsa. Chiusura con serratura.

Colore grigio ral 7038.

€ 657,00 sc.35%

ART. 82034			
Dati tecnici / Technical data			
cod. code	larghezza width [mm]	profondità deepness [mm]	altezza height [mm]
82034105	1000	450	1000

Armadio metallico con 4 ripiani
ART. 82036 
Descrizione:

Armadio a 2 ante in lamiera d'acciaio con 4 ripiani interni regolabili. Chiusura con serratura.

Colore grigio ral 7038.

ART. 82036				
Dati tecnici / Technical data				
cod. code	larghezza width [mm]	profondità deepness [mm]	altezza height [mm]	portata x ripiano shelves capacity [kg]
82036106	1000	450	2000	80

€ 757,00 sc.35%



Armadio metallico con 4 ripiani zincati
ART. 82039 

Descrizione:

ARMADIO AD ANTE in policarbonato

E SERRATURA CON ASTA

4 RIPIANI ZINCATI REGOLABILI

1000X400X H.2000

PORTATA PER RIPIANO: 65kg

Articolo ad esaurimento.

Armadio portautensili
ART. 82042 

Descrizione:

Armadio portautensili in lamiera d'acciaio verniciata di colore grigio RAL7035 con 2 ripiani zincati e 2 ante color azzurro. Ideale per la custodia e sistemazione di utensili e piccoli attrezzi nei garage, officine e laboratori. Dimensioni: mm H600 - L1000 - P240.

Cod.82042100 € 231,15 sc.50%
Armadio porta PC
ART. 82045 

Descrizione:

Armadio porta PC con porta rientrante verso l'alto. Dotato di 4 prese Shuko, interruttore bipolare, presa portafusibile, ventola di raffreddamento con filtro antipolvere, filtro immissione aria.

Dimensioni: 717x640x1600h

Cod. 200 vassoio per armadio porta PC con portata kg 400, ruote con diametro mm 100: 2 fisse, 2 girevoli con freno.

Dimensioni: 717x640x130h

Cod.160 € .804,00
Cod.200 € .99,00

Spogliatoio metallico 1 posto

Descrizione:

Spogliatoio ad 1 posto in lamiera d'acciaio con ripiano interno fisso, tramezza centrale per separare abiti civili/lavoro, tubo e ganci appendiabiti, porta-ombrelli. Anta dotata di feritoie per aerazione, portacartellino e maniglia metallica portalucchetto.

Colore grigio ral 7035.

ART. 82110			
Dati tecnici / Technical data			
cod. code	larghezza width [mm]	profondità deepness [mm]	altezza height [mm]
82110100	420	500	1800

€ 304,00 sc.35%

Spogliatoio metallico a 2 posti

Descrizione:

Spogliatoio a 2 posti in lamiera d'acciaio con ripiano interno fisso, tubo e ganci appendiabiti, porta-ombrelli. 2 ante dotate di feritoie per aerazione, portacartellino e maniglia metallica portalucchetto.

Cod. 400 con tramezza centrale per separare abiti civili/lavoro. Colore grigio ral 7035.

ART. 82120			
Dati tecnici / Technical data			
cod. code	larghezza width [mm]	profondità deepness [mm]	altezza height [mm]
82120200	690	330	1800
82120400	810	500	1800

Cod.200 € 383,00 sc.35%

Cod.400 € 570,00 sc.35%

Spogliatoio metallico a 3 posti

Descrizione:

Spogliatoio a 3 posti in lamiera d'acciaio con ripiano interno fisso, tubo e ganci appendiabiti, porta-ombrelli.

3 ante dotate di feritoie per aerazione, portacartellino e maniglia metallica portalucchetto.

Colore grigio ral 7035.

ART. 82130			
Dati tecnici / Technical data			
cod. code	larghezza width [mm]	profondità deepness [mm]	altezza height [mm]
82130300	1020	330	1800

€ 578,00 sc.35%



Cassettiere metallica, linea MIDI
ART. 82321 

Descrizione:

Cassettiere metallica porta utensili RXR 65 51 su ruote.

5 cassetti 27x27 (2 H 75 mm.; 1 H 100 mm; 2 H 150 mm)

Dimensioni: mm 564X640X820H

Articolo ad esaurimento.

Cassettiere metallica, linea MIDI
ART. 82322 

Descrizione:

Cassettiere RX100 linea MIDI, con chiusura simultanea e sistema anti-ribaltamento. Cassetto in acciaio con testata in alluminio, fondo liscio, perimetro dotato di asole con passo mm 17 per l'alloggiamento dei divisori, guida ad estrazione totale, portata kg 70. Colore blu RAL 5015.



ART. 82322				
CARATTERISTICHE SPECIFICATIONS		071		082
<i>larghezza</i> <i>width</i>	mm	717		
<i>profondità</i> <i>depth</i>	mm	640		
<i>altezza</i> <i>height</i>	mm	1000		
cassetti drawers	n	7		8
		n.	mm	n.
<i>altezza</i>		2	75	2
		1	100	3
<i>height</i>		3	150	3
		1	200	

 Cod.071 €.**710,00**

 Cod.082 €.**787,00**
Cassettiere 48 cassetti
ART. 82340 

Descrizione:

Cassettiere portaminuterie in lamiera d'acciaio con 48 cassetti metallici scorrevoli su guide con con arresto a fine corsa e con maniglia porta-etichetta in lamiera. Colore grigio ral 7038.

ART. 82340			
Dati tecnici / Technical data			
cod. code	larghezza width [mm]	profondità deepness [mm]	altezza height [mm]
82340100	900	300	1000
cassetti drawers n°	larghezza width [mm]	profondità deepness [mm]	altezza height [mm]
48	130	280	60

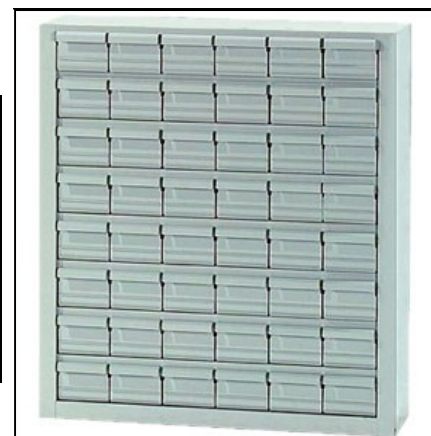

€ 1360,00 sc.35%

Cassettiere a 1 cassetto

Descrizione:

Cassettiere 1 CASSETTO

505X620X H.224 mm

PORTATA CASSETTO: 60kg

ART. 83206 

Cassettiere a 3 cassetti

Descrizione:

Cassettiere a 3 CASSETTI

505X620X H.600 mm

PORTATA CASSETTO: 60kg

ART. 83207 

Cassettiere VISION

Cassettiere modulari Vision componibili ad incastro su tre lati, con cassetti trasparenti dotati di porta-etichetta frontale. In plastica, colore verde.



Cod. 81320120



Cod. 81328150



Cod. 81336170



Cod.81344192



Cod. 81324130



Cod. 81332160



Cod. 81340190

COD 81320120 16 CASSETTI mm208x132x108h € 48,72 sc 50%

COD 81324130 8 CASSETTI mm208x132x208h € 41,61 sc 50%

COD 81328150 8 CASSETTI mm208x222x208h € 66,27 sc 50%

COD 81332160 4 CASSETTI mm208x222x208h € 66,27 sc 50%

COD 81336170 4 CASSETTI mm208x222x208h € 62,06 sc 50%

COD 81340190 2 CASSETTI mm249x366x250h € 106,58 sc 50%

COD 81344192 4 CASSETTI mm249x366x250h € 134,56 sc 50%

Cassettiere componibile Servo 7 a 4 cassetti

Cassettiere modulare Servo 7 componibile ad incastro su tre lati, con 4 cassetti dotati di porta-etichetta frontale. In plastica, colore verde. Versione 7Z (cod. 075) con 4 divisori fissi e 28 mobili.

Cod. 070 € 125,57 sc. 50%

Cod. 075 € 141,81 sc. 50%

ART. 81450 Terry

ART. 81450			
Dati tecnici / Technical data			
cod. code	larghezza width [mm]	profondità deepness [mm]	altezza height [mm]
81450070	360	325	200
81450075	360	325	200
cassetti drawers n°	larghezza width [mm]	profondità deepness [mm]	altezza height [mm]
4	164	288	88

Cassettiere componibile Servo 8 a 4 cassetti

Cassettiere modulare Servo 8 componibile ad incastro su tre lati, con 4 cassetti dotati di porta-etichetta frontale. In plastica, colore verde.

€ 138,77 sc. 50%

ART. 81455 Terry

ART. 81455			
Dati tecnici / Technical data			
cod. code	larghezza width [mm]	profondità deepness [mm]	altezza height [mm]
81455080	480	325	200
cassetti drawers n°	larghezza width [mm]	profondità deepness [mm]	altezza height [mm]
4	223	288	88

Cassetta portautensili in plastica 22" Pro Tool Chest 22

Cassetta portautensili 22" Pro Tool Chest 22 con coperchio removibile a doppia chiusura, maniglia a scomparsa, organizer sul top e due vassoi removibili all'interno. In plastica, colore nero e giallo.

DIMENSIONI: mm 575x275x290h

€ 67,13 sc. 50%

ART. 81545220 Terry
Portaminuterie in plastica Terrymix F1

Portaminuterie Terrymix F1 a 16 scomparti con coperchio trasparente. In plastica, colore blu.

DIMENSIONI: mm 243x185x38h

€ 9,57 sc. 50%

ART. 81580160 Terry

Portaminuterie in plastica a Pro Organizer 24

Portaminuterie Pro Organizer 24 a 5 scomparti e 12 divisori mobili, con coperchio trasparente a doppia chiusura e maniglia ergonomica. In plastica, colore nero.

DIMENSIONI: mm 510x330x60h

€ 38,28 sc. 50%

ART. 81585240 Terry

Borsa portautensili XTREME

€ 116,10 sc. 50%

Borsa portautensili XTREME con 24 tasche, rinforzata, impermeabile, con maniglie e tracolla regolabile.

Colore giallo, dimensioni cm 60 x 35 x 38.

Borsa portautensili

€ 19,50 sc. 50%

Borsa portautensili in poliester con 22 tasche, da arrotolare, con maniglia.

Dimensioni cm 67 x 36.

Borsa portautensili CLASSIC 11

Borsa portautensili con robusta cintura regolabile: 11 opzioni di stoccaggio per utensili e accessori di varie forme e misure. Dimensioni cm 20 x 30.

€ 29,40 sc. 50%

Trolley multiuso

Trolley multiuso in poliestere di alta qualità con 10 differenti tasche per lo stoccaggio di vestiti, accessori, utensili, computer, ecc. Chiusure con zip, ruote in gomma. Dimensioni: cm 32x20x48, barra telescopica cm 48.

€ 91,14 SC 50%

ATTREZZATURE
Armadi e cassettiere - Borse portautensili
Borsa portautensili DELUXE

€ 77,40 sc. 50%

Borsa portautensili e portadocumenti in poliestere con 46 tasche, con maniglie e tracolla regolabile.

Colore beige e nero, dimensioni cm 45 x 35.

Borsa portautensili e tablet DATA

€ 51,81 sc. 50%

Borsa multifunzione: 18 opzioni di stoccaggio per tablet, telefono, caricabatterie, piccoli utensili, ecc. Con porta smartphone con velcro, tasca con cerniera, chiusura con cerniera e tracolla. Peso massimo trasportabile kg 10, dimensioni cm 35 x 8 x 30.

Cintura portautensili

Cintura portautensili e **supporto per la schiena** in pelle sintetica e nylon, con 5 anelli, dimensioni cm 150 x 17.



€ 28,14 sc. 50%

Contenitori Unionbox Terry

Descrizione:

Contenitori modulari a bocca di lupo Unionbox componibili ad incastro su tre lati, dotato di vano porta-etichetta. In plastica, colore verde.

- Cod.81020200** mm104x165x76h € 3,34 sc.50%
- Cod.81024200** mm147x234x129h € 8,27 sc.50%
- Cod.81028200** mm218x234x129h € 10,73 sc.50%
- Cod.81032200** mm210x234x129h € 15,23 sc.50%

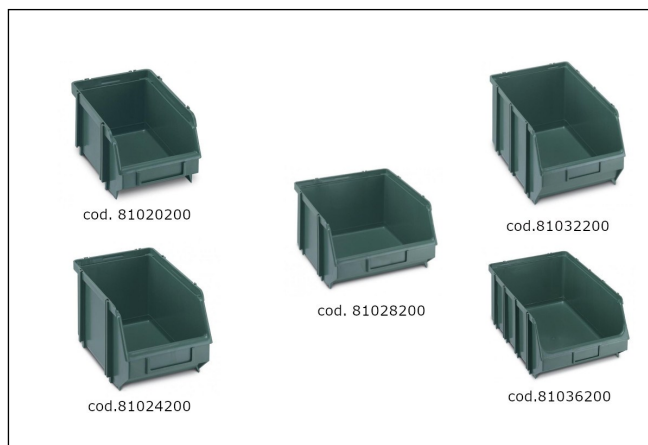
Vaschetta per cassettiere

Descrizione:

Vaschette in plastica per la divisione interna dei cassetti.

- Cod.020** € 7,25 sc.50%
- Cod.040** € 4,35 sc.50%
- Cod.050** € 3,63 sc.50%
- Cod.060** € 4,06 sc.50%

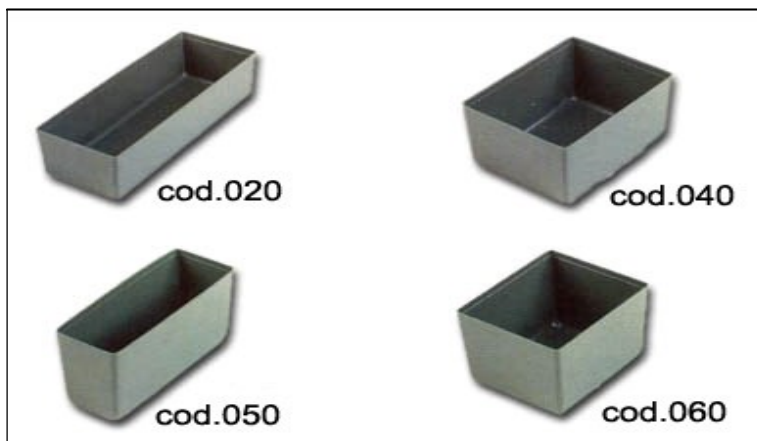
ART. 82370 Terry

ART. 82370				
Dati tecnici / Technical data				
cod. code	tipo kind	larghezza width [mm]	profondità deepness [mm]	altezza height [mm]
82370020	V2	105	279	79
82370040	V4	107	138	79
82370050	V5	51	138	79
82370060	V6	92	107	79

Contenitore sovrapponibile forato in metallo
ART. 81180

Descrizione:

Contenitore sovrapponibile forato, dotato di vano porta-etichetta. In metallo zincato. Capacità litri 27.

ART. 81180				
Dati tecnici / Technical data				
cod. code	larghezza width [mm]	profondità deepness [mm]	altezza height [mm]	diam. fori holes diam. [mm]
81180070	300	450	200	7
81180100	300	450	200	10
81180150	300	450	200	15

€ 87,46 sc. 50%



Scaffalatura INKA assemblabile ad incastro

Descrizione:

Scaffalatura INKA assemblabile ad incastro a 5 piani con rinforzo, verniciata di colore grigio RAL 7035; altezza totale mm 1980. Dotazione: 8 angolari da 970 mm circa, 5 ripiani da mm 1000 x 400, 4 piedini per angolari in polietilene. Si monta senza attrezzi. Portata totale kg 400 con carico uniformemente distribuito, portata del singolo ripiano kg 80.

€ 177,23 sc.50%

ART. 82521			
Dati tecnici / Technical data			
cod. code	larghezza width [mm]	profondità deepness [mm]	altezza height [mm]
82521400	1000	400	1980

ART. 82521 

Scaffalatura MINI assemblabile a bulloni

Descrizione:

Scaffalatura MINI assemblabile a bulloni composta da 4 ripiani da mm 300 x 800 con portata di 80 kg cadauno, 8 angolari con spessore mm 10 e altezza mm 780, 40 bulloni con dado, 4 piedini in polietilene.

Dimensioni: mm H1510 - L800 - P300, colore grigio RAL7035, portata totale kg 320.

 Cod. **82524100** €.130,27 sc.50%

ART. 82524 

Scaffalatura CLASSIC assemblabile a bulloni

Descrizione:

Scaffalatura CLASSIC assemblabile a bulloni composta da 5 ripiani da mm 300 x 1000 con portata di 80 kg cadauno, 8 angolari spezzati con spessore mm 10 e altezza mm 950, bulloni con dado, 4 piedini in polietilene.

Dimensioni mm H1860 - L1000 - P300, colore grigio RAL7035, portata totale kg 400.

 Cod. **82527100** €.140,40 sc.50%

ART. 82527 

Magnete permanente porta-etichette

Descrizione:

Magnete permanente in plastoferrite porta-etichette.

Si posiziona su qualsiasi superficie ferrosa anche preverniciata in particolare su scaffalature, armadi, cassettiere ecc. Altezza mm 30, spessore mm 1, spessore bordi mm 3.

Confezionato in rotoli da m 25, fornito in metri lineari.

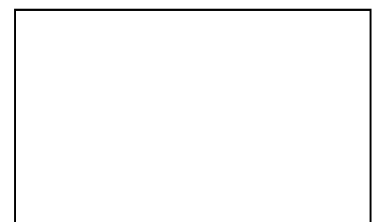
ART. 82640 

 Cod. **82640090** €.8,72 sc.50%

Scaffalatura modulare assemblabile

Descrizione:

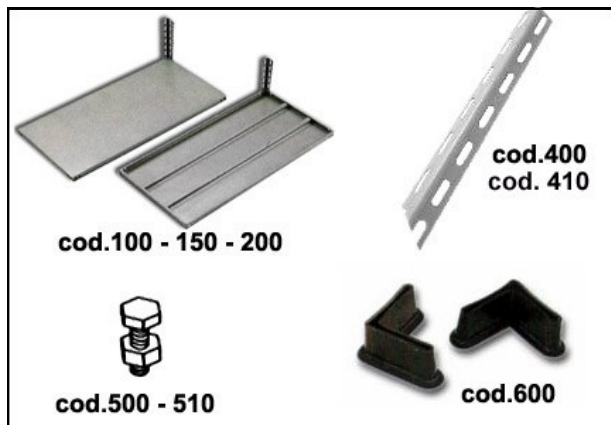
Scaffalatura modulare assemblabile, verniciata di colore grigio.



ART. 82510					
Dati tecnici / Technical data					
cod. code	descrizione description	larghezza width [mm]	lunghezza length [mm]	portata capacity [kg]	peso weight [kg]
82510100	ripiano shelf	400	800R	200	2,6
82510150	ripiano shelf	400	1000R	160	3,2
82510200	ripiano shelf	500	1000RR	190	4
82510300	ripiano shelf	600	1200RR	160	5,6
82510400	angolare angle	35 x 35	2000	-	1,6
82510410	angolare angle	35 x 35	3000	-	3,3
82510500	viti screws	M 8	16	-	-
82510510	dadi bolts	M 8	-	-	-
82510600	piedini feet	-	-	-	-

Scaffalatura a gancio

ART. 82512					
Dati tecnici / Technical data					
cod. code	descrizione description	larghezza width [mm]	lunghezza length [mm]	portata capacity [kg]	quantità x 1 scaffalatura quantity for 1 shelving [n]
82512220	montante shoulder	-	2000	500	4
82512350	traversino crossbar	500	-	-	6
82512500	gancio hook	-	-	-	4 ogni ripiano 4 every shelf
82512650	piedini regolabili adjustable feet	-	-	-	4

Descrizione:

La scaffalatura a gancio è particolarmente indicata per l'archiviazione o per l'allestimento di magazzini. Versatile e robusta, è assemblabile in più combinazioni e ciò consente il massimo della flessibilità nell'allestimento degli spazi. Inoltre, non richiede l'ausilio di attrezzi particolari né di bulloni. Una composizione base necessita di: montanti, traversini, ripiani unificati, ganci e piedini. Utilizzando la staffa di raccordo, la scaffalatura supporta come accessorio il contenitore per ripiano. I montanti determinano l'altezza, i traversini la profondità.

Scaffalatura modulare assemblabile

Descrizione:

Scaffalatura modulare assemblabile, zincata.

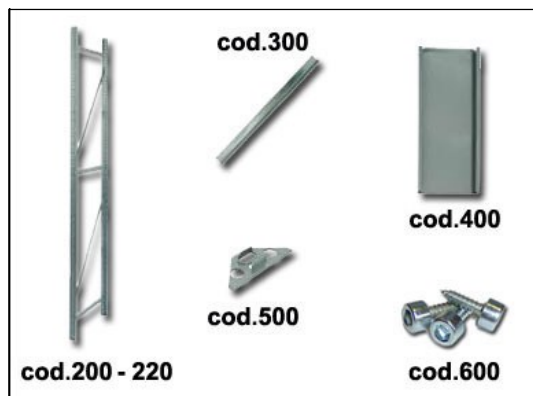

ART. 82515					
Dati tecnici / Technical data					
cod. code	descrizione description	larghezza width [mm]	lunghezza length [mm]	portata capacity [kg]	quantità x 1 scaffalatura quantity for 1 shelving [n]
82515200	spalle shoulders	600	2000	750	2
82515220	spalle shoulders	600	3000	1125	2
82515300	correnti currents	-	1000	380	2 ogni ripiano 2 every shelf
82515400	tegolini tiles	200	600	120	5 ogni ripiano 5 every shelf
82515500	piedini feet	-	-	-	4
82515600	viti screws	M 4,8	16	-	scatola 100 pezzi 100 pieces box

Banco da lavoro con piano in legno

Descrizione:

Banco da lavoro MONOBLOCCO CON RIPIANO IN LEGNO MULTISTRATO DI FAGGIO sp. 35mm

Dimensioni: 1000X700 X H.885 mm

COD.83012105
PROMO
€.225,00

Banco da lavoro serie MG

Descrizione:

Banco da lavoro MONOBLOCCO con piano in lamiera sp.3 mm

Dimensioni: 1000X700 X H.890 mm

ART. 83014 

ART. 83014				
Dati tecnici / Technical data				
cod. code	larghezza width [mm]	profondità deepness [mm]	altezza height [mm]	portata charge [kg]
83014100	1000	700	890	1200



PROMO
€.178,00

Banco da lavoro con piano in legno

Descrizione:

Banco da lavoro MONOBLOCCO MG 106 CON RIPIANO IN LEGNO MULTISTRATO DI FAGGIO sp. 35mm

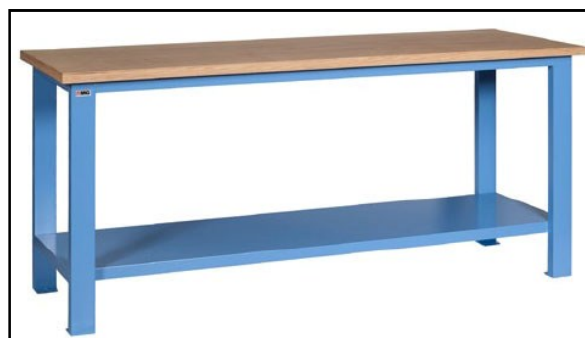
Dimensioni: 1500X700 X H.885 mm

ART. 83016 
PROMO
€.297,00

Banco da lavoro con piano in legno e cassetiera
ART. 83017 

Descrizione:

Banco da lavoro CON GAMBA E CASSETTIERA A 5 CASSETTI (NR 1 h 125mm, NR 4 h 150), PORTATA 1400kg

Dimensioni: 1500X700X H.865

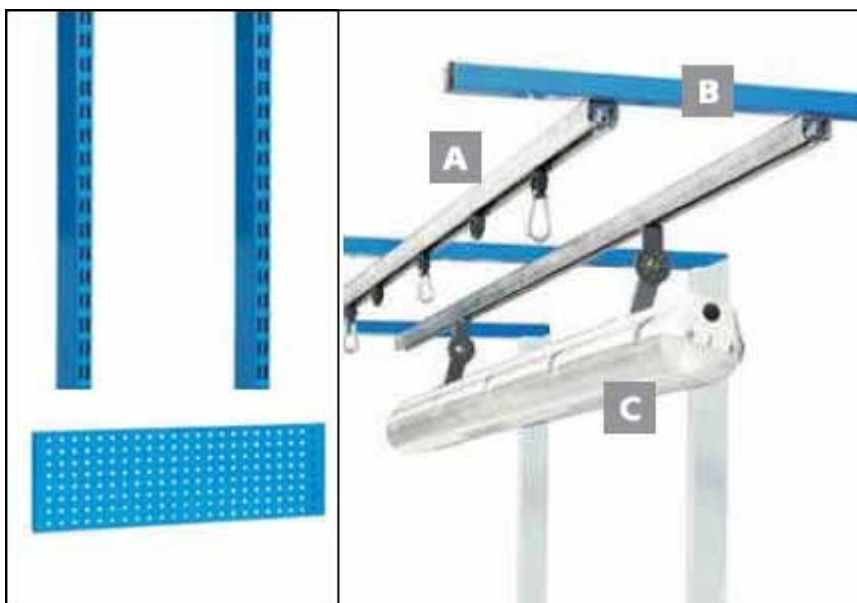
PROMO
€.615,00

Kit per banchi da lavoro
ART. 83028 

Descrizione:

Kit per sistemi attrezzati per banchi da lavoro costituito da: n. 2 montanti con asole su entrambi i lati provvisti di piastra di fissaggio al piano di lavoro in legno, n. 3 pannelli con fori quadri, n. 1 binario (B) con supporti da inserire nei montanti.

Articolo da ordinare su richiesta.

Cod. **83028100** ordinabile su richiesta

Banco da lavoro con piano in legno e 1 cassetto
ART. 83030 

Descrizione:

Banco da lavoro in struttura tubolare in acciaio con piano superiore in legno di faggio laminato con spessore di 50 mm a vista, ripiano inferiore in lamiera, 1 cassetto scorrevole su cuscinetti a sfera con arresto a fine corsa, chiusura con serratura.

Colore blu ral 5009.

ART. 83030			
Dati tecnici / Technical data			
cod. code	larghezza width [mm]	profondità deepness [mm]	altezza height [mm]
83030217	1500	700	880



€ 815,00 sc.35%

Baule metallico portautensili
ART. 81527 

Descrizione:

Baule metallico portautensili MG224.

Struttura in metallo con due maniglie laterali.

Serratura lucchettabile.

Dimensioni: 705x350x350 mm.

€ 97,00

**Banco da lavoro con piano in legno,
1 cassetto e 1 armadietto**

Descrizione:

Banco da lavoro in struttura tubolare in acciaio con piano superiore in legno di faggio laminato con spessore di 50 mm a vista, ripiano inferiore in lamiera, 1 cassetto scorrevole su cuscinetti a sfera con arresto a fine corsa, 1 armadietto con 1 ripiano interno fisso, chiusure con serratura.

Colore blu ral 5009.

ART. 83040			
Dati tecnici / Technical data			
cod. code	larghezza width [mm]	profondità deepness [mm]	altezza height [mm]
83040120	1200	700	880



€ 973,00 sc.35%

**Banco da lavoro con piano
in lamiera ed 1 cassetto**

Descrizione:

Banco da lavoro in struttura tubolare in acciaio con piano superiore in lamiera, ripiano inferiore in lamiera, 1 cassetto scorrevole su cuscinetti a sfera con arresto a fine corsa, chiusura con serratura. Colore blu ral 5009.

ART. 83120			
Dati tecnici / Technical data			
cod. code	larghezza width [mm]	profondità deepness [mm]	altezza height [mm]
83120150	1500	700	880



€ 572,00 sc.35%

Banco da lavoro lungo piano in lamiera

Descrizione:

Banco da lavoro in struttura tubolare in acciaio con piano superiore in lamiera, ripiano inferiore in lamiera, 2 cassette scorrevoli su cuscinetti a sfera con arresto a fine corsa, chiusura con serratura. Colore blu ral 5009.

ART. 83140			
Dati tecnici / Technical data			
cod. code	larghezza width [mm]	profondità deepness [mm]	altezza height [mm]
83140020	2000	700	880

€ 806,00 sc.35%

 ART. 83140 

Carrello portautensili MECHANIC con 6 cassetti
ART. 83551 

ART. 83551663		
CARATTERISTICHE SPECIFICATIONS		R2015
altezza height	mm	910
larghezza width	mm	628
profondità deepness	mm	418
portata capacity	kg	210
peso weight	kg	56
cassetti drawers		n°
		4 1 1
altezza height	mm	69 144 218
larghezza width	mm	482
profondità deepness	mm	345

Descrizione:

Carrello portautensili MECHANIC in lamiera d'acciaio con ripiano in ABS, colore nero. 6 cassetti ad estrazione telescopica completa con portata di 25 kg ciascuno. Serratura con barra di sblocco per evitare aperture accidentali.



€ 1055,53 sc.50%

Carrello portautensili WSL-L7 con 7 cassetti
ART. 83563 

Descrizione:

Carrello portautensili WSL-L7 WORKSTER SMARTLINE con 7 cassetti, blu.

Misure: A 1045 x L 785 x P 510 mm

Piattaforma di lavoro con copertura di materia plastica PP con fronte appiattita e bordo anti-rotolamento nonché vani portaminuterie addizionali.

Maneggevole e manovrabile in maniera facile con l'ausilio dell'impugnatura guida-sterzo.

Parti laterali con fori Euro 10 x 38 mm per l'applicazione di ganci e utensili.

Bordi laterali arrotondati - Minimizzazione delle superfici soggette a urti.

Cassa saldata, autoportante e resistente a torsioni.

Lamiera in acciaio, resistente alla corrosione e a graffi con verniciatura a polvere 7 Cassetti (L 640 x P 400 mm) ad estrazione totale: portata a cassetto di 20 kg.

Fermi anticaduta per singoli cassetti, è possibile aprire sempre un solo cassetto, utilizzabile con una sola mano.

Chiusura centralizzata con serratura a cilindro.

Guide con cuscinetti a sfera

Lamiera in acciaio, resistente alla corrosione e a graffi con verniciatura a polvere

Portata utile totale 400 kg

4 rotelle di facile scorrimento con cuscinetti sferici (ruote orientabili Ø 125 mm), uno dei quali con freno totale.



€ 1.989,00 sc.50%

Carrello portautensili START 516 SE6NV nero
ART. 83612 USAG

Descrizione: (vuoto)

CARRELLO START 516 SE6NV

- Piano di lavoro in ABS con bordo anticaduta.
- Doppia maniglia di trasporto.
- Cassetti ad estrazione su guide telescopiche a sfera.
- Possibilità di inserire 3 moduli porta utensili per ogni cassetto.
- Maniglie per apertura cassetti in acciaio.
- Tappetini interni in gomma antiolio.
- Fornito con accessorio porta flaconi.
- Chiusura di sicurezza a serratura centralizzata.
- Ruote in gomma antiolio (Ø 125 mm).
- Struttura e cassetti in lamiera d'acciaio.
- Verniciatura epossidica colore grigio RAL 9006.
- Fornito con ruote smontate.
- Carico statico massimo: 700 kg.
- Portata massima cassetti: 40 kg.
- Dimensioni interne cassetti:
- 4 cassetti 570x420x60 mm.
- 1 cassetto 570x420x130 mm.
- 1 cassetto 570x420x200 mm.
- Dimensioni esterne: 750x500x900 mm.
- Peso (vuoto): 50 kg.

PROMO
€.419,00

Maniglia integrata



Ampio piano di lavoro



Bordi anticaduta



Guide da 35 mm con portata fino a 40 kg



Cassetti da 570x420 mm compatibili con tutti i moduli USAG



Accessorio portaflaconi laterale incluso

CARRELLI PORTAUTENSILI START 515 J6MM
rosso + ASSORTIMENTO 116pz
ART. 83614 

CARRELLO START 516 J6MM ROSSO
Caratteristiche:

- Piano di lavoro in ABS ad alta resistenza con bordo anticaduta da 15 mm
- Misura utile del piano di lavoro 560x460 mm
- Doppia maniglia di trasporto per una maggior manovrabilità
- Cassetti ad estrazione totale montati su guide telescopiche a sfera
- Possibilità di inserire 3 moduli porta utensili per ogni cassetto
- Tappetini interni in gomma antiolio
- Chiusura di sicurezza a serratura centralizzata
- Fornito con sistema porta flaconi posizionabile a destra o a sinistra (codice ricambio SER.SBR2)
- Ruote in gomma antiolio (Ø 125 mm): due fisse e due pivottanti (una con freno)
- Struttura in lamiera d'acciaio con verniciatura epossidica colore rosso RAL 3020, cassetti colore nero RAL 9005
- Fornito con ruote già assemblate alla struttura
- Carico statico massimo: 700 kg
- Portata massima cassetti: 40 kg

Dimensioni interne cassetti: 4 cassetti 570x420x60 mm 1 cassetto 570x420x130 mm 1 cassetto 570x420x270 mm

Assortimento 116 UTENSILI

PROMO
€ 499,00

CARRELLO RSC24/7 + 224 utensili INDUSTRIA

ART. 83622 

Modello 7 cassetti da 588x367 mm a estrazione totale, montati su guide telescopiche a sfera:

- 5 cassetti altezza 70 mm
- 1 cassetto altezza 140 mm
- 1 cassetto altezza 210 mm

Caratteristiche:

- Piano di lavoro rinforzato in ABS, solido e robusto
- Piano di appoggio multifunzione con bordi anticaduta e 8 fori per l'alloggiamento dei giravite
- 4 ruote Ø 125 mm di cui 2 fisse e 2 girevoli (una con freno)
- Serratura di sicurezza centralizzata frontale
- Capacità di carico statico pari a 800 kg
- Porta flaconi laterale integrato, applicabile su entrambi i lati
- Piano dei cassetti protetto da tappetini di gomma espansa
- Possibilità di inserire in ogni cassetto fino a 4 vassoi morbidi in EVA o termoformati rigidi in ABS



PROMO
€ 1.299,00



Assortimento **224** utensili **INDUSTRIA** 14" 12"



M391



M392



M394



M395

CARRELLO 2400A/8-VIL + 411 Utensili INDUSTRIA ART. 83567 



Modello dotato di sistema ANTIRIBALTAMENTO con 8 cassetti da 588x367 mm, montati su guide telescopiche a sfera :

- 6 cassetti altezza 70 mm
- 2 cassetti altezza 140 mm

Caratteristiche:

- Piano dei cassetti protetto da tappetini di gomma espansa
- Piano di lavoro rinforzato in ABS, solido e robusto
- Piano di appoggio multifunzione con bordi anticaduta e 8 fori per l'alloggiamento dei giravite
- Serratura di sicurezza centralizzata frontale
- Capacità di carico statico: 800 kg
- Quattro ruote Ø 125 mm: 2 fisse e 2 girevoli (una con freno)
- Porta flaconi laterale integrato, applicabile su entrambi i lati

+ Assortimento 411 utensili INDUSTRIA 14" 38" 12"

PROMO
€ 1.999,00



M25



M105



M169



M229



M238



M320

Il primo ed unico vassoio con il nuovo **TRAPANO AVVITATORE 20V** completo di accessori e **2 batterie 4Ah**

Carrello con piano in legno e cassetiera

Descrizione:

Carrello XLM120 01: Banco da lavoro mobile su ruote d.150 con maniglione e CASSETTIERA a 4 CASSETTI.

Ripiano in legno multistrato di faggio da 35 mm

Portata 450 Kg

Dimensione: 1200x700x905 mm

PROMO
€.765,00



ART. 83602 
Carrello portasacchi con traversini curvi

Descrizione:

Carrelli portasacchi con traversini curvi. Colore blu.

€ 151,20 sc.50%

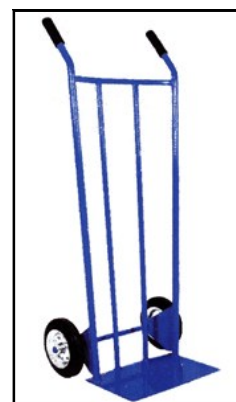
Art. 83742120		
DESCRIZIONE DESCRIPTION	UNITA' UNIT	MISURA SIZE
portata carrying	kg	200
altezza high	mm	1200
larghezza width	mm	400
diametro ruote wheel diameter	mm	200
dimensioni pala plan dimensions	mm	400 x 200



ART. 83742 
Carrello portacasse

Descrizione:

Carrello portacasse. Colore blu.

€ 151,20 sc.50%

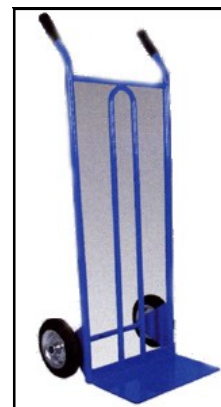
Art. 83744140		
DESCRIZIONE DESCRIPTION	UNITA' UNIT	MISURA SIZE
portata carrying	kg	250
altezza high	mm	1200
larghezza width	mm	400
diametro ruote wheel diameter	mm	200
dimensioni pala plan dimensions	mm	400 x 200

ART. 83744 
Carrello pianale

Descrizione:

Carrello a pianale con rete metallica, 2 ruote fisse e 2 girevoli. Colore blu.

€ 415,18 sc.50%

Art. 83747850		
DESCRIZIONE DESCRIPTION	UNITA' UNIT	MISURA SIZE
portata carrying	kg	300
dimensioni piano plan dimensions	mm	850 x 450
diametro ruote wheel diameter	mm	160

ART. 83747 

Carrello con piano regolabile

Descrizione:

Carrello RAPID RMC con piano regolabile con corsa di mm 25 tramite dispositivo a molla, 4 ruote girevoli in gomma piena di cui 2 con freno.

Robusta struttura in acciaio verniciato blu RAL 5017.

PROMO
€.249,00

Art. 83752150		
DESCRIZIONE DESCRIPTION	UNITA' UNIT	MISURA SIZE
dimensioni ripiano platform dimensions	mm	605 x 405
altezza da terra high from floor	mm	720 - 970
portata carrying	kg	150
peso carrello handtruck weight	kg	25



Carrello a 3 vaschette

Descrizione:

Carrello a 3 vaschette con maniglia metallica, 2 ruote fisse e 2 girevoli con diametro mm 80. Colore blu.

€ 277,20 sc.50%

Art. 83790300		
DESCRIZIONE DESCRIPTION	UNITA' UNIT	MISURA SIZE
lunghezza length	mm	800
larghezza width	mm	420
altezza da terra high from floor	mm	800
portata per ripiano each tray carrying	kg	85
portata carrying	kg	250
diam. ruote wheel diam.	mm	80

ART. 83790 

Carrello a 2 ripiani

Descrizione:

Carrello a 2 ripiani d'appoggio con maniglio metallico, 2 ruote fisse e 2 girevoli con diametro mm 200. Colore blu ral 5009.

ART. 83805					
Dati tecnici / Technical data					
cod. code	lunghezza length [mm]	larghezza width [mm]	altezza height [mm]	altezza tot. tot. height [mm]	portata capacity [kg]
83805100	1000	600	550	790	400

ART. 83805 

€ 679,00 sc.35%

Pedana Portafusti

Descrizione:

Pedana sovrapponibile per lo stoccaggio di n. 2 fusti da litri 200 a pedana (cod. 250) con predisposizione aggancio per vasca di raccolta per n. 2 fusti da litri 200 (cod. 400). Colore blu verniciato.

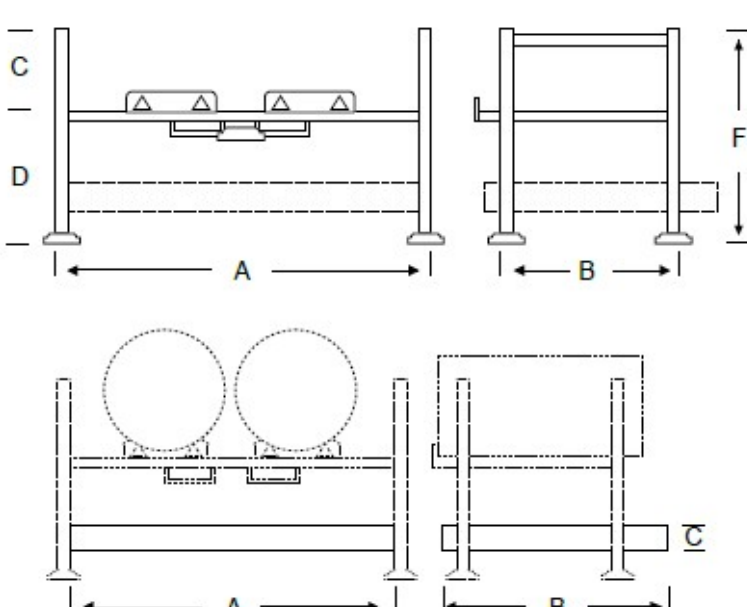

ART. 83853							
Dati tecnici / Technical data							
cod. code	A [mm]	B [mm]	C [mm]	D [mm]	F [mm]	capacità capacity [l]	peso weight [kg]
83853250	1500	550	385	465	850	2 x 200	35
83853400	1390	1160	160	-	-	-	27

OFFERTA SPECIALE!

 Cod. 250 € **220,00**

 Cod. 400 € **195,00**
Promozione valida fino ad esaurimento scorte
Vasca Portafusti

Descrizione:

Vasca di contenimento per lo stoccaggio di n. 1 fusto da litri 200. Colore blu verniciato.

SOLO SU RICHIESTA

ART. 83857						
Dati tecnici / Technical data						
cod. code	A [mm]	B [mm]	C [mm]	D [mm]	F [mm]	capacità capacity [l]
83857120	900	860	287	100	387	1 x 200

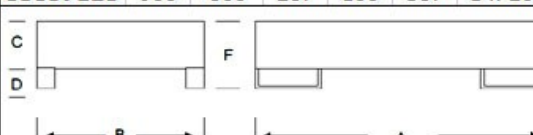
ART. 83857 

Carrello Portafusti

Descrizione:

Carrello portafusti e bidoni con fondo in lamiera, con 4 ruote girevoli. Diametro del carrello mm 620, diametro delle ruote mm 100. Colore blu.

 Cod. **83862620** € 277,20 sc.50%

ART. 83862 

Transpallet manuale con forche corte
ART. 83921

Descrizione:

Transpallet manuale per il sollevamento e il trasporto di carichi su pavimenti lisci e superfici piastrellate, con rulli in poliuretano e ruote in gomma elastica, modello a forche corte. Portata T 2,5.

ART. 83921				
Dati tecnici / Technical data				
cod. code	dim. forche loaders dim. [mm]	elevazione elevation [mm]	capacità capacity [kg]	peso weight [kg]
83921080	540 x 800	85 - 200	2500	72

€ 826,50 sc. 50%

Transpallet manuale
ART. 83923

ART. 83923				
Dati tecnici / Technical data				
cod. code	dim. forche loaders dim. [mm]	elevazione elevation [mm]	capacità capacity [kg]	peso weight [kg]
83923252	540 x 1150	85 - 200	2500	85

Descrizione:

Transpallet manuale per il sollevamento e il trasporto di carichi su pavimenti lisci e superfici piastrellate, con doppi rulli in poliuretano e ruote in gomma elastica. Portata T 2,5. Peso 85 (Kg) N. rulli 2 poliuretano. Ruote: gomma elastica Certificazione CE.

€. 754,00 sc.50%

Piattaforma carrellata idraulica
ART. 83930

Descrizione:

Piattaforma carrellata con dispositivo idraulico di alzata e discesa con pedale e di discesa manuale, dotata di valvola di sovraccarico. Robusta costruzione in acciaio, protezione delle ruote, freni. Costruita secondo la direttiva CE.

**SOLO SU
RICHIESTA**

PROMO
€.704,51

Art. 83930500		
DESCRIZIONE DESCRIPTION	UNITA' UNIT	MISURA SIZE
portata carrying	kg	500
dimensioni tavola table dimensions	mm	855x500
spessore tavola table thickness	mm	50
altezza min da terra min high from floor	mm	340
altezza max da terra max high from floor	mm	900
altezza maniglia handle high	mm	805
diam. ruote wheel diam.	mm	127
peso weight	kg	87

Martinetto idraulico
ART. 83970

Dati tecnici / Technical data					
cod. code	portata capacity [kg]	altezza min. min. height [mm]	altezza max. max. height [mm]	peso senza leva weight without lever [kg]	base platform
83970035	3500	170	377	2,9	piana plane
83970050	5000	212	462	3,9	piana plane
83970150	15000	230	495	8,3	basculante balance



Descrizione:

Martinetto idraulico DIN 76024, approvato dall'ente tedesco TÜV, con pistone e albero filettato regolabile e valvola di sicurezza contro il sovraccarico.

Cod.035 € 175,00 sc.30%

Cod.050 € 197,00 sc.30%

Cod.150 € 285,00 sc.30%

Pannelli Portautensili
Pannello portautensili



Descrizione:

 Pannello portautensili in lamiera d'acciaio forata.
 Colore blu ral 5009.

Cod.100 € 62,00 sc.35%

Cod.200 € 106,00 sc.35%

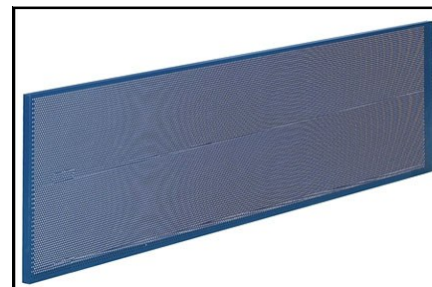
ART. 84120				
Dati tecnici / Technical data				
cod. code	lunghezza length [mm]	altezza height [mm]	diam. fori holes diam. [mm]	passo pitch [mm]
84120100	1000	500	4	7
84120200	2000	500	4	7

ART. 84120 
Pannello portautensili con mensola

Descrizione:

Pannello portautensili in lamiera d'acciaio forata con mensola superiore.

Colore blu ral 5009.

ART. 84130				
Dati tecnici / Technical data				
cod. code	lunghezza length [mm]	altezza height [mm]	diam. fori holes diam. [mm]	passo pitch [mm]
84130150	1500	850	4	7

€ 165,00 sc.35%



ART. 84130 
Ganci e Graffe per pannelli

ART. 84230100

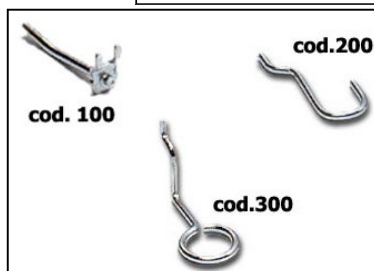
Gancio dritto per pannelli portautensili, tipo leggero. Distanza tra i perni per i fori del pannello mm 21.

ART. 84236

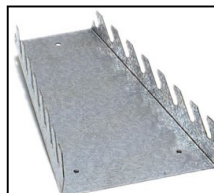
Ganci per Pannelli portautensili dritti, uncino e occhio.

ART. 50490

Supporto per pannelli portautensili per 8 chiavi

ART. 52480

Supporto portacacciaviti Dimensioni: mm 380 x mm 35.

ART. 84240

 Gancio portacacciaviti
 L.100 E 150 mm

ART. 55187

Supporto portamartello Dimensioni: mm 100 x mm 65, asola mm 90 x 35.

Scala da appoggio in alluminio
ART. 84510 

Descrizione:

Scala da appoggio in lega di alluminio 6063, gradini in profilato quadro zigrinato antiscivolo con alzata cm 28, zoccoli snodati con tappi in gomma. A norma DPR 547/55 e UNI EN 131.

Cod.030 € 395,25 sc.50%

Cod.040 € 271,23 sc.50%

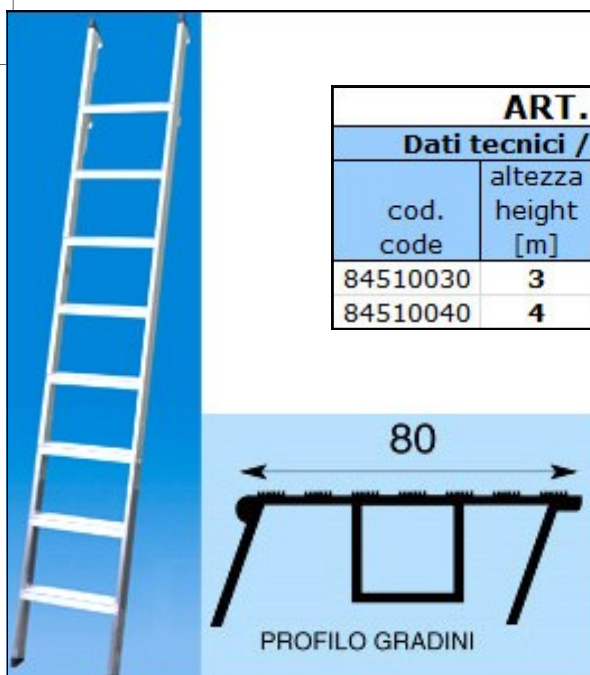

ART. 84510			
Dati tecnici / Technical data			
cod. code	altezza height [m]	larghezza width [cm]	n° gradini step n°
84510030	3	40	11
84510040	4	40	14

Scala a libro industriale
ART. 84540 

Descrizione:

Scala a libro industriale adatta per lavori di manutenzione e magazzino. In alluminio con gradini rigati antiscivolo da mm 80 e piedini in gomma, montanti da mm 78 x 22, cavalletto da mm 50 x 20, vaschetta portaoggetti alla sommità. A norma UNI EN 131.

Cod.050 € 368,13 sc.50%

Cod.060 € 441,75 sc.50%

Cod.080 € 527,00 sc.50%

Cod.100 € 658,75 sc.50%

Cod.120 € 744,00 sc.50%

ART. 84540					
Dati tecnici / Technical data					
cod. code	n° gradini step n°	altezza piano flat height [cm]	altezza tot. total height [cm]	largh. base base width [cm]	peso weight [kg]
84540050	4 + 1	117	190	49	9
84540060	5 + 1	141	214	51	10,5
84540070	6 + 1	164	239	54	12
84540080	7 + 1	188	263	56	13,5
84540100	9 + 1	235	312	61	16,5
84540120	11 + 1	282	361	64	19,5

Scala componibile a 2 elementi in alluminio
ART. 84570 

ART. 84570					
Dati tecnici / Technical data					
cod. code	n° gradini step n°	altezza chiusa closed height [cm]	altezza aperta open height [cm]	altezza tot. total height [cm]	peso weight [kg]
84570055	5 + 5	142	250	491	12

Descrizione:

Scala componibile a 2 elementi con snodo a molla. In alluminio con gradini rigati antiscivolo da mm 33 e piedini in gomma, montanti esterni a U da mm 58 e interni da mm 49 x 24. A norma DPR 547/55.

€ 620,00 sc.50%

Scala a sfilo a 3 elementi
ART. 84585 

ART. 84585			
Dati tecnici / Technical data			
cod. code	altezza chiusa closed height [m]	altezza aperta open height [m]	peso weight [kg]
84585030	3	7,2	23
84585040	4	10,2	35

Descrizione:

Scala in alluminio a 3 elementi sfilabile a mano con ganci fissi di regolazione ad ogni gradino. Montanti in trafilato rettangolare da

mm 60 x 30, pioli piani rigati antiscivolo, ciabatte snodate alla base e dispositivo antiapertura/chiusura accidentale. A norma antinfortunistica D.P.R. 547/55, collaudo a richiesta preventiva.

Cod.030 € 988,13 sc.50%

Cod.040 € 1.594,56 sc.50%

Sgabello chiudibile
ART. 84615 

Descrizione:

Sgabello chiudibile in alluminio con gradini in lastra mandorlata antiscivolo da mm 230 x 360, piedini in gomma, montanti da mm 50 x 20.

ART. 84615						
Dati tecnici / Technical data						
cod. code	n° gradini step n°	altezza height [cm]	larghezza width [cm]	profondità base base deepness [cm]	ingombro chiuso closed dimensions [cm]	peso weight [kg]
84615020	2	44	52	53	52x10x78	3,5
84615030	3	66	52	79	52x10x110	5,0

Cod.020 € 279,00 sc.50%

Cod.030 € 356,50 sc.50%



Sgabello girevole

Descrizione:

Sgabello girevole regolabile in altezza con sedile tondo in faggio verniciato al naturale e base fissa cromata.

€ 193,75 sc.50%

ART. 83320		
Dati tecnici / Technical data		
cod. code	altezza min min height [mm]	altezza max max height [mm]
83320200	530	710

ART. 83325 
Sgabello girevole

Descrizione:

Sgabello girevole regolabile in altezza con schienale regolabile in profondità, sedile e schienale in faggio verniciato al naturale e base fissa cromata.

€ 244,13 sc.50%

ART. 83325		
Dati tecnici / Technical data		
cod. code	altezza min min height [mm]	altezza max max height [mm]
83325100	530	710

Sgabello girevole con schienale in peltex nero

Descrizione:

Sgabello girevole elevabile a gas, schienale con supporto snodato regolabile in altezza e profondità. Sedile e schienale in peltex nero, base in acciaio cromato con piedini, poggiapiedi fisso. Altezza cm 63/77.

 Cod. **83328454** € 395,25 sc.50%

ART. 83328 

Panca

Descrizione:

Panca in acciaio verniciato color grigio e doghe in legno verniciate al naturale. Dimensioni mm altezza mm 420, larghezza mm 340, lunghezza mm 1500.

 Cod. **83348150** € 449,50 sc.50%

ART. 83348 
