

Since 80 years next to industries

Da 80 anni a fianco delle industrie

 **Gnutti Bortolo**^{nt}

Promozione 2021



**ASSORTIMENTO
ATTREZZATURE
INDUSTRIALI**

**E FAVOLOSI PREZZI
PROMOZIONALI**

Via Monsuello 34 - 25065 Lumezzane - Brescia

Tel.0308926011

Email. info@gnuttibortolo.com

 Gnutti Bortolo Lumezzane

www.gnuttibortolo.com

Luglio 2021

ASSORTIMENTO

ATTREZZATURE INDUSTRIALI

IN PROMOZIONE

PREZZI IVA ESCLUSA - PROMOZIONE per articoli disponibili VALIDA FINO AL 30/09/2021

CONTENITORI componibili	PAG. 1
CASSETTIERE componibili	PAG. 2
CASSETTIERE PORTAUTENSILI	PAG. 4
BAULI PORTAUTENSILI	PAG. 4
CASSETTE PORTAMINUTERIE	PAG. 5
BORSE PORTAUTENSILI	PAG. 5
ARMADI	PAG.7
SPOGLIATOI	PAG.8
CASSETTIERE	PAG.10
SCAFFALI	PAG.12
BANCHI DA LAVORO	PAG.14
CARRELLI DA LAVORO	PAG.17
PORTAFUSTI	PAG.23
CARRELLI E TRANSPALLET	PAG.24
PANNELLI PORTAUTENSILI	PAG.26
SCALE	PAG.27
SGABELLI E PANCHE	PAG.29

Contenitore componibile in plastica Unionbox A
ART. 81020 Terry

Descrizione:

Contenitore modulare a bocca di lupo Unionbox A componibile ad incastro su tre lati, dotato di vano porta-etichetta. In plastica, colore verde.

€ 2,90 sc.50%*

ART. 81020			
Dati tecnici / Technical data			
cod. code	larghezza width [mm]	profondità deepness [mm]	altezza height [mm]
81020200	104	165	76



Contenitore componibile in plastica Unionbox B
ART. 81024 Terry

Descrizione:

Contenitore modulare a bocca di lupo Unionbox B componibile ad incastro su tre lati, dotato di vano porta-etichetta. In plastica, colore verde.

€ 6,96 sc.50%*

ART. 81024			
Dati tecnici / Technical data			
cod. code	larghezza width [mm]	profondità deepness [mm]	altezza height [mm]
81024200	147	234	129



Contenitore componibile in plastica Unionbox C
ART. 81028 Terry

Descrizione:

Contenitore modulare a bocca di lupo Unionbox C componibile ad incastro su tre lati, dotato di vano porta-etichetta. In plastica, colore verde.

€ 9,14 sc.50%*

ART. 81028			
Dati tecnici / Technical data			
cod. code	larghezza width [mm]	profondità deepness [mm]	altezza height [mm]
81028200	218	234	129

Contenitore componibile in plastica Unionbox D
ART. 81032 Terry

Descrizione:

Contenitore modulare a bocca di lupo Unionbox D componibile ad incastro su tre lati, dotato di vano porta-etichetta. In plastica, colore verde.

€ 12,91 sc.50%*

ART. 81032			
Dati tecnici / Technical data			
cod. code	larghezza width [mm]	profondità deepness [mm]	altezza height [mm]
81032200	210	341	167

Contenitore componibile in plastica Unionbox E
ART. 81036 Terry

Descrizione:

Contenitore modulare a bocca di lupo Unionbox E componibile ad incastro su tre lati, dotato di vano porta-etichetta. In plastica, colore verde.

€ 24,07 sc.50%*

ART. 81036			
Dati tecnici / Technical data			
cod. code	larghezza width [mm]	profondità deepness [mm]	altezza height [mm]
81036200	307	500	190



* Da 6 pz extra 5% - Da 12 pz extra 10% - Da 40 pz extra 12%

Contenitore sovrapponibile forato in metallo
ART. 81180 GnuBo

Descrizione:

Contenitore sovrapponibile forato, dotato di vano porta-etichetta. In metallo zincato. Capacità litri 27.

ART. 81180				
Dati tecnici / Technical data				
cod. code	larghezza width [mm]	profondità deepness [mm]	altezza height [mm]	diam. fori holes diam. [mm]
81180070	300	450	200	7
81180100	300	450	200	10
81180150	300	450	200	15



Cod.070 € 60,98 sc.50%

Cod.100 € 63,59 sc.50%

Cod.150 € 63,59 sc.50%

Cassettiera componibile Vision 12 a 16 cassetti
ART. 81320 Terry

Descrizione:

Cassettiera modulare Vision 12 componibile ad incastro su tre lati, con 16 cassetti trasparenti dotati di porta-etichetta frontale. In plastica, colore verde.

€ 46,40 sc.50%*

ART. 81320			
Dati tecnici / Technical data			
cod. code	larghezza width [mm]	profondità deepness [mm]	altezza height [mm]
81320120	208	132	208
cassetti drawers n°	larghezza width [mm]	profondità deepness [mm]	altezza height [mm]
16	43	108	44

Cassettiera componibile Vision 13 a 8 cassetti
ART. 81324 Terry

Descrizione:

Cassettiera modulare Vision 13 componibile ad incastro su tre lati, con 8 cassetti trasparenti dotati di porta-etichetta frontale. In plastica, colore verde.

€ 39,59 sc.50%*

ART. 81324			
Dati tecnici / Technical data			
cod. code	larghezza width [mm]	profondità deepness [mm]	altezza height [mm]
81324130	208	132	208
cassetti drawers n°	larghezza width [mm]	profondità deepness [mm]	altezza height [mm]
8	94	108	44

Cassettiera componibile Vision 15 a 8 cassetti
ART. 81328 Terry

Descrizione:

Cassettiera modulare Vision 15 componibile ad incastro su tre lati, con 8 cassetti trasparenti dotati di porta-etichetta frontale. In plastica, colore verde.

€ 63,08 sc.50%*

ART. 81328			
Dati tecnici / Technical data			
cod. code	larghezza width [mm]	profondità deepness [mm]	altezza height [mm]
81328150	208	222	208
cassetti drawers n°	larghezza width [mm]	profondità deepness [mm]	altezza height [mm]
8	94	200	43

Cassettiera componibile Vision 16 a 4 cassetti
ART. 81332 Terry

Descrizione:

Cassettiera modulare Vision 16 componibile ad incastro su tre lati, con 4 cassetti trasparenti dotati di porta-etichetta frontale. In plastica, colore verde.

€ 63,08 sc.50%*

ART. 81332			
Dati tecnici / Technical data			
cod. code	larghezza width [mm]	profondità deepness [mm]	altezza height [mm]
81332160	208	222	208
cassetti drawers n°	larghezza width [mm]	profondità deepness [mm]	altezza height [mm]
4	198	200	43

Cassettiera componibile Vision 17 a 4 cassetti
ART. 81336 Terry

Descrizione:

Cassettiera modulare Vision 17 componibile ad incastro su tre lati, con 4 cassetti trasparenti dotati di porta-etichetta frontale. In plastica, colore verde.

€ 59,16 sc.50%*

ART. 81336			
Dati tecnici / Technical data			
cod. code	larghezza width [mm]	profondità deepness [mm]	altezza height [mm]
81336170	208	222	208
cassetti drawers n°	larghezza width [mm]	profondità deepness [mm]	altezza height [mm]
4	93	199	94



Cassettiera componibile Vision 19 a 2 cassetti

Descrizione:

Cassettiera modulare Vision 19 componibile ad incastro su tre lati, con 2 cassetti trasparenti dotati di porta-etichetta frontale. In plastica, colore verde.

€ 101,50 sc.50%*

ART. 81340			
Dati tecnici / Technical data			
cod. code	larghezza width [mm]	profondità deepness [mm]	altezza height [mm]
81340190	249	366	250
cassetti drawers n°	larghezza width [mm]	profondità deepness [mm]	altezza height [mm]
2	233	339	111

ART. 81340 Terry

Cassettiera componibile Vision 19/2 a 4 cassetti

Descrizione:

Cassettiera modulare Vision 19/2 componibile ad incastro su tre lati, con 4 cassetti trasparenti dotati di porta-etichetta frontale. In plastica, colore verde.

€ 128,18 sc.50%*

ART. 81344			
Dati tecnici / Technical data			
cod. code	larghezza width [mm]	profondità deepness [mm]	altezza height [mm]
81344192	249	366	250
cassetti drawers n°	larghezza width [mm]	profondità deepness [mm]	altezza height [mm]
4	233	339	51

ART. 81344 Terry

Cassettiera componibile Servo 7 a 4 cassetti

Descrizione:

Cassettiera modulare Servo 7 componibile ad incastro su tre lati, con 4 cassetti dotati di porta-etichetta frontale. In plastica, colore verde. Versione 7Z (cod. 075) con 4 divisori fissi e 28 mobili.

Cod.070 € 119,63 sc.50%*

Cod.075 € 141,81 sc.50%*

ART. 81450			
Dati tecnici / Technical data			
cod. code	larghezza width [mm]	profondità deepness [mm]	altezza height [mm]
81450070	360	325	200
81450075	360	325	200
cassetti drawers n°	larghezza width [mm]	profondità deepness [mm]	altezza height [mm]
4	164	288	88

ART. 81450 Terry

Cassettiera componibile Servo 8 a 4 cassetti

Descrizione:

Cassettiera modulare Servo 8 componibile ad incastro su tre lati, con 4 cassetti dotati di

porta-etichetta frontale. In plastica, colore verde.

€ 132,09 sc.50%*

ART. 81455			
Dati tecnici / Technical data			
cod. code	larghezza width [mm]	profondità deepness [mm]	altezza height [mm]
81455080	480	325	200
cassetti drawers n°	larghezza width [mm]	profondità deepness [mm]	altezza height [mm]
4	223	288	88

ART. 81455 Terry

- * PROMO
- Da 06 pz extra 5%
- Da 12 pz extra 10%
- Da 40 pz extra 12%

Cassette portautensili e Bauli portautensili
Cassetta portautensili in lamiera a 3 scomparti C19
ART. 81519 

Descrizione:

Cassetta portautensili vuota C19 estendibile a 3 scomparti. In lamiera, colore arancio.

€ 46,50 sc.35%

ART. 81519				
Dati tecnici / Technical data				
cod. code	lunghezza length [mm]	larghezza width [mm]	altezza height [mm]	peso weight [kg]
81519030	460	200	160	3,2



Cassetta portautensili in lamiera a 5 scomparti C20
ART. 81520 

Descrizione:

Cassetta portautensili vuota C20 estendibile a 5 scomparti. In lamiera, colore arancio.

€ 65,50 sc.35%

ART. 81520				
Dati tecnici / Technical data				
cod. code	lunghezza length [mm]	larghezza width [mm]	altezza height [mm]	peso weight [kg]
81520050	450	200	210	3,9

Baule metallico portautensili
ART. 81527 

Descrizione:

Baule metallico portautensili MG224.

Struttura in metallo con due maniglie laterali. Serratura lucchettabile.

Dimensioni: 705x350x350 mm.

PROMO
€ 78,00



Cassetta portautensili in plastica 19" Club 191
ART. 81540 

Descrizione:

Cassetta portautensili 19" Club 191 CT con cantilever, organizer interno removibile e due portaminuteria rimovibili sul coperchio. In plastica, colore blu. Art. ad esaurimento.

€ 61,05 sc.50%*

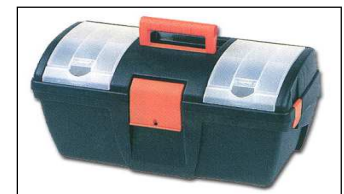
ART. 81540			
Dati tecnici / Technical data			
cod. code	lunghezza length [mm]	larghezza width [mm]	altezza height [mm]
81540190	490	260	277

Cassetta portautensili in plastica 22"
ART. 81545 

Descrizione:

Cassetta portautensili 22" Pro Tool Chest 22 con coperchio removibile a doppia chiusura, maniglia a scomparsa, organizer sul top e due vassoi removibili all'interno. In plastica, colore nero e giallo.

€ 62,64 sc.50%*

ART. 81545			
Dati tecnici / Technical data			
cod. code	lunghezza length [mm]	larghezza width [mm]	altezza height [mm]
81545220	575	275	290



* Da 6 pz extra 5% - Da 12 pz extra 10% - Da 40 pz extra 12%

Portaminuterie in plastica a 16 scomparti

Descrizione:

Portaminuterie Terry F1 a 16 scomparti con coperchio trasparente. In plastica, colore verde.

€ 8,99 sc.50%*

ART. 81580				
Dati tecnici / Technical data				
cod. code	lunghezza length [mm]	larghezza width [mm]	altezza height [mm]	peso weight [kg]
81580160	243	185	38	0,26



ART. 81580 Terry
Portaminuterie in plastica a 15 scomparti

Descrizione:

Portaminuterie Pro Organizer 24 a 5 scomparti e 12 divisori mobili, con coperchio trasparente a doppia chiusura e maniglia ergonomica. In plastica, colore nero.

€ 35,67 sc.50%*

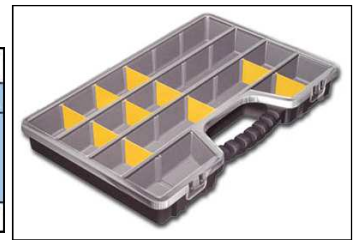
ART. 81585			
Dati tecnici / Technical data			
cod. code	lunghezza length [mm]	larghezza width [mm]	altezza height [mm]
81585240	510	330	60

ART. 81585 Terry

- * PROMO
- Da 06 pz extra 5%
- Da 12 pz extra 10%
- Da 40 pz extra 12%

Borsa portautensili XTREME

Descrizione:

Borsa portautensili XTREME con 24 tasche, rinforzata, impermeabile, con maniglie e tracolla regolabile. Colore giallo, dimensioni cm 60 x 35 x 38.

Cod. 81815600 € 102,69 sc.50%

Borse portautensili
ART. 81815

Borsa portautensili DELUXE

Descrizione:

Borsa portautensili e portadocumenti DELUXE in poliesteri con 46 tasche, con maniglie e tracolla regolabile. Colore beige e nero, dimensioni cm 45 x 35.

Cod. 81821450 € 64,32 sc.50%

ART. 81821

Borsa portautensili

Descrizione:

Borsa portautensili in poliesteri con 22 tasche, da arrotolare, con maniglia, dimensioni cm 67 x 36.

ART. 81825 

Cod. 81825220 € 17,94 sc.50%

Borsa portautensili e tablet DATA

Descrizione:

Borsa multifunzione DATA: 18 opzioni di stoccaggio per tablet, telefono, caricabatterie, piccoli utensili, ecc. Con porta smartphone con velcro, tasca con cerniera, chiusura con cerniera e tracolla. Peso massimo trasportabile kg 10, dimensioni cm 35 x 8 x 30.

ART. 81827 

Cod. 81827060 € 51,81 sc.50%

Borsa portautensili SMART
ART. 81831

Descrizione:

Borsa portautensili SMART in poliesteri con 8 tasche, fibbia per cintura con bottone automatico.

Colore beige e nero, dimensioni cm 15 x 26.

Cod. 81831150 € 11,46 sc.50%

Borsa portautensili CLASSIC con cintura
ART. 81832 

Descrizione:

Borsa portautensili CLASSIC con robusta cintura regolabile: 11 opzioni di stoccaggio per utensili e accessori di varie forme e misure. Dimensioni cm 20 x 30.

Cod. 81832200 € 27,36 sc.50%

Cintura portautensili e supporto per la schiena

Descrizione:

Cintura portautensili e supporto per la schiena in pelle sintetica e nylon, con 5 anelli, dimensioni cm 150 x 17.

ART. 81833 
Cod. 81833150 € 28,14 sc.50%

Trolley multiuso

Descrizione:

Trolley multiuso in poliestere di alta qualità con 10 differenti tasche per lo stoccaggio di vestiti, accessori, utensili, computer, ecc. Chiusure con zip, ruote in gomma. Dimensioni: cm 32x20x48, barra telescopica cm 48.

ART. 81835 
Cod. 81835360 € 91,14 sc.50%



Armadio metallico 1 ripiano 1 cassetto
ART. 82030 
Descrizione:

Armadio ad 1 anta in lamiera d'acciaio con 1 ripiano interno regolabile e 1 cassetto scorrevole su cuscinetti a sfera con arresto a fine corsa. Chiusura con serratura.

Colore grigio ral 7038.

ART. 82030			
Dati tecnici / Technical data			
cod. code	larghezza width [mm]	profondità deepness [mm]	altezza height [mm]
82030102	500	500	1000

€ 352,00 sc.35%

Armadio metallico 1 ripiano 2 cassetti
ART. 82034 
Descrizione:

Armadio a 2 ante in lamiera d'acciaio con 1 ripiano interno regolabile e 2 cassetti scorrevoli su cuscinetti a sfera con arresto a fine corsa. Chiusura con serratura.

Colore grigio ral 7038.

ART. 82034			
Dati tecnici / Technical data			
cod. code	larghezza width [mm]	profondità deepness [mm]	altezza height [mm]
82034105	1000	450	1000

€ 538,00 sc.35%

Armadio metallico con 4 ripiani
ART. 82036 
Descrizione:

Armadio a 2 ante in lamiera d'acciaio con 4 ripiani interni regolabili. Chiusura con serratura.

Colore grigio ral 7038.

ART. 82036				
Dati tecnici / Technical data				
cod. code	larghezza width [mm]	profondità deepness [mm]	altezza height [mm]	portata x ripiano shelves capacity [kg]
82036106	1000	450	2000	80

€ 620,00 sc.35%



Armadio metallico con 4 ripiani zincati
ART. 82039 

Descrizione:

ARMADIO AD ANTE in policarbonato

E SERRATURA CON ASTA

4 RIPIANI ZINCATI REGOLABILI

1000X400X H.2000

PORTATA PER RIPIANO: 65kg

Articolo ad esaurimento.



€ 636,48 sc.35%

Armadio porta PC
ART. 82045 

Descrizione:

Armadio porta PC con porta rientrante verso l'alto. Dotato di 4 prese Shuko, interruttore bipolare, presa portafusibile, ventola di raffreddamento con filtro antipolvere, filtro immissione aria.

Dimensioni: 717x640x1600h

Cod. 200 vassoio per armadio porta PC con portata kg 400, ruote con diametro mm 100: 2 fisse, 2 girevoli con freno.

Dimensioni: 717x640x130h

PROMO
 Cod.160 € **650,00**
 Cod.200 € **76,00**
Armadi e cassettiere - Spogliatoi
Spogliatoio metallico 1 posto
ART. 82110 

Descrizione:

Spogliatoio ad 1 posto in lamiera d'acciaio con ripiano interno fisso, tramezza centrale per separare abiti civili/lavoro, tubo e ganci appendiabiti, porta-ombrelli. Anta dotata di feritoie per aerazione, portacartellino e maniglia metallica portalucchetto.

Colore grigio ral 7035.

ART. 82110			
Dati tecnici / Technical data			
cod. code	larghezza width [mm]	profondità deepness [mm]	altezza height [mm]
82110100	420	500	1800

€ 273,00 sc.35%



Spogliatoio metallico a 2 posti

Descrizione:

Spogliatoio a 2 posti in lamiera d'acciaio con ripiano interno fisso, tubo e ganci appendiabiti, porta-ombrelli. 2 ante dotate di feritoie per aerazione, portacartellino e maniglia metallica portalucchetto.

Cod. 400 con tramezza centrale per separare abiti civili/lavoro. Colore grigio ral 7035.

ART. 82120			
Dati tecnici / Technical data			
cod. code	larghezza width [mm]	profondità deepness [mm]	altezza height [mm]
82120200	690	330	1800
82120400	810	500	1800

Cod.200 € 313,00 sc.35%

Cod.400 € 512,00 sc.35%

ART. 82120 

Spogliatoio metallico a 3 posti

Descrizione:

Spogliatoio a 3 posti in lamiera d'acciaio con ripiano interno fisso, tubo e ganci appendiabiti, porta-ombrelli.

3 ante dotate di feritoie per aerazione, portacartellino e maniglia metallica portalucchetto. Colore grigio ral 7035.

ART. 82130			
Dati tecnici / Technical data			
cod. code	larghezza width [mm]	profondità deepness [mm]	altezza height [mm]
82130300	1020	330	1800

€ 472,00 sc.35%

ART. 82130 

Cassettiere metallica, linea MIDI
ART. 82321 

Descrizione:

Cassettiere metallica porta utensili RXR 65 51 su ruote.

5 cassetti 27x27 (2 H 75 mm.; 1 H 100 mm; 2 H 150 mm)

Dimensioni: mm 564X640X820H

Articolo ad esaurimento.

 PROMO
 € 495,00

Cassettiere metallica, linea MIDI
ART. 82322 

Descrizione:

Cassettiere RX100 linea MIDI, con chiusura simultanea e sistema antiribaltamento. Cassetto in acciaio con testata in alluminio, fondo liscio, perimetro dotato di asole con passo mm 17 per l'alloggiamento dei divisori, guida ad estrazione totale, portata kg 70. Colore blu RAL 5015.

PROMO

 Cod.071 € **550,00**

 Cod.082 € **620,00**

ART. 82322

CARATTERISTICHE SPECIFICATIONS		071	082																								
<i>larghezza</i> <i>width</i>	mm	717																									
<i>profondità</i> <i>depth</i>	mm	640																									
<i>altezza</i> <i>height</i>	mm	1000																									
cassetti drawers	n.	<table border="1"> <thead> <tr> <th colspan="2">7</th> <th colspan="2">8</th> </tr> <tr> <th>n.</th> <th>mm</th> <th>n.</th> <th>mm</th> </tr> </thead> <tbody> <tr> <td>2</td> <td>75</td> <td>2</td> <td>75</td> </tr> <tr> <td>1</td> <td>100</td> <td>3</td> <td>100</td> </tr> <tr> <td>3</td> <td>150</td> <td>3</td> <td>150</td> </tr> <tr> <td>1</td> <td>200</td> <td></td> <td></td> </tr> </tbody> </table>		7		8		n.	mm	n.	mm	2	75	2	75	1	100	3	100	3	150	3	150	1	200		
7		8																									
n.	mm	n.	mm																								
2	75	2	75																								
1	100	3	100																								
3	150	3	150																								
1	200																										
<i>altezza</i> <i>height</i>		2	75																								
		1	100																								
		3	150																								
		1	200																								

Cassettiere porta utensili 6 cassetti
ART. 82326 

Descrizione:

Cassettiere RX100 linea MIDI, con chiusura simultanea e sistema antiribaltamento. 6 Cassetti in acciaio con testata in alluminio, fondo liscio, perimetro dotato di asole con passo mm 17 per l'alloggiamento dei divisori, guida ad estrazione totale, portata kg 70. Colore blu RAL 5015.

Dimensioni: 717X640X H.1000 mm

 PROMO
 € 530,00

Cassettiere a 6 cassetti

Descrizione:

CASSETTIERA PORTA UTENSILI XL100 61

6 CASSETTI AD ESTRAZIONE TOTALE

(h.150mm)

600X620X H.1000 mm

PORTATA TOTALE: 70kg

PROMO
€ 350,00

ART. 82326061

ART. 82326			
CARATTERISTICHE SPECIFICATIONS		061	
larghezza width	mm	600	
profondità depth	mm	620	
altezza height	mm	1000	
cassetti drawers	n	6	
		n.	mm
altezza height		6	150

Cassettiere 48 cassetti

Descrizione:

Cassettiere portaminuterie in lamiera d'acciaio con 48 cassetti metallici scorrevoli su guide con con arresto a fine corsa e con maniglia porta-etichetta in lamiera. Colore grigio ral 7038.

€ 1111,00 sc.35%

ART. 82340			
Dati tecnici / Technical data			
cod. code	larghezza width [mm]	profondità deepness [mm]	altezza height [mm]
82340100	900	300	1000
cassetti drawers n°	larghezza width [mm]	profondità deepness [mm]	altezza height [mm]
48	130	280	60

ART. 82340

Cassettiere a 1 cassetto

Descrizione:

CASSETTIERA 1 CASSETTO

505X620X H.224 mm

PORTATA CASSETTO: 60kg

PROMO
€ 62,00

ART. 83206

Cassettiere a 3 cassetti

Descrizione:

CASSETTIERA a 3 CASSETTI

505X620X H.600 mm

PORTATA CASSETTO: 60kg



ART. 83207

PROMO
€ 170,00

Vaschetta per cassettiere

Descrizione:

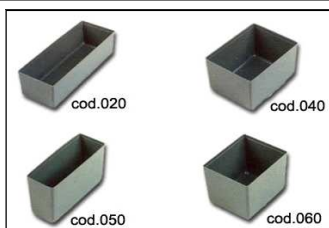
Vaschette in plastica per la divisione interna dei cassetti.

ART. 82370 Terry

ART. 82370				
Dati tecnici / Technical data				
cod. code	tipo kind	larghezza width [mm]	profondità deepness [mm]	altezza height [mm]
82370020	V2	105	279	79
82370040	V4	107	138	79
82370050	V5	51	138	79
82370060	V6	92	107	79

Scaffalatura INKA assemblabile ad incastro

Descrizione:

Scaffalatura INKA assemblabile ad incastro a 5 piani con rinforzo, verniciata di colore grigio RAL 7035; altezza totale mm 1980. Dotazione: 8 angolari da 970 mm circa, 5 ripiani da mm 1000 x 400, 4 piedini per angolari in polietilene. Si monta senza attrezzi. Portata totale kg 400 con carico uniformemente distribuito, portata del singolo ripiano kg 80.

€ 144,07 sc.50%

ART. 82521			
Dati tecnici / Technical data			
cod. code	larghezza width [mm]	profondità deepness [mm]	altezza height [mm]
82521400	1000	400	1980

ART. 82521 

Scaffalatura MINI assemblabile a bulloni

Descrizione:

Scaffalatura MINI assemblabile a bulloni composta da 4 ripiani da mm 300 x 800 con portata di 80 kg cadauno, 8 angolari con spessore mm 10 e altezza mm 780, 40 bulloni con dado, 4 piedini in polietilene.

Dimensioni: mm H1510 - L800 - P300, colore grigio RAL7035, portata totale kg 320.

COD.82524100 € 95,25 sc.50%

ART. 82524 

Scaffalatura CLASSIC assemblabile a bulloni

Descrizione:

Scaffalatura CLASSIC assemblabile a bulloni composta da 5 ripiani da mm 300 x 1000 con portata di 80 kg cadauno, 8 angolari spezzati con spessore mm 10 e altezza mm 950, bulloni con dado, 4 piedini in polietilene.

Dimensioni mm H1860 - L1000 - P300, colore grigio RAL7035, portata totale kg 400.

Cod. 82527100 € 114,15 sc.50%

ART. 82527 

Scaffale metallico a 28 caselle

Descrizione:

Scaffale portaminuterie in lamiera d'acciaio a 28 o 44 caselle, fornito con divisori zincati estraibili e portaetichette metallici. Colore grigio ral 7038.

Dimensioni: l.60 mm p.12mm h.60mm

COD.82560028 € 114,00 sc.35%

ART. 82560 

Scaffalatura modulare assemblabile

Descrizione:

Scaffalatura modulare assemblabile, verniciata di colore grigio.

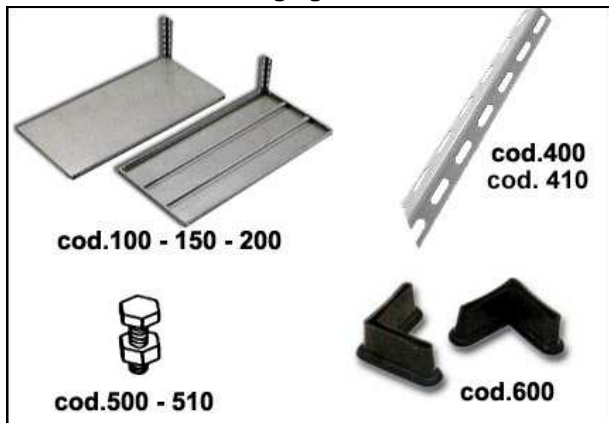
ART. 82510

ART. 82510					
Dati tecnici / Technical data					
cod. code	descrizione description	larghezza width [mm]	lunghezza length [mm]	portata capacity [kg]	peso weight [kg]
82510100	ripiano shelf	400	800R	200	2,6
82510150	ripiano shelf	400	1000R	160	3,2
82510200	ripiano shelf	500	1000RR	190	4
82510300	ripiano shelf	600	1200RR	160	5,6
82510400	angolare angle	35 x 35	2000	-	1,6
82510410	angolare angle	35 x 35	3000	-	3,3
82510500	viti screws	M 8	16	-	-
82510510	dadi bolts	M 8	-	-	-
82510600	piedini feet	-	-	-	-

Scaffalatura a gancio

ART. 82512

ART. 82512					
Dati tecnici / Technical data					
cod. code	descrizione description	larghezza width [mm]	lunghezza length [mm]	portata capacity [kg]	quantità x 1 scaffalatura quantity for 1 shelving [n]
82512220	montante shoulder	-	2000	500	4
82512350	traversino crossbar	500	-	-	6
82512500	gancio hook	-	-	-	4 ogni ripiano 4 every shelf
82512650	piedini regolabili adjustable feet	-	-	-	4

Descrizione:

La scaffalatura a gancio è particolarmente indicata per l'archiviazione o per l'allestimento di magazzini. Versatile e robusta, è assemblabile in più combinazioni e ciò consente il massimo della flessibilità nell'allestimento degli spazi. Inoltre, non richiede l'ausilio di attrezzi particolari né di bulloni. Una composizione base necessita di: montanti, traversini, ripiani unificati, ganci e piedini. Utilizzando la staffa di raccordo, la scaffalatura supporta come accessorio il contenitore per ripiano. I montanti determinano l'altezza, i traversini la profondità.

Scaffalatura modulare assemblabile

Descrizione:

Scaffalatura modulare assemblabile, zincata.

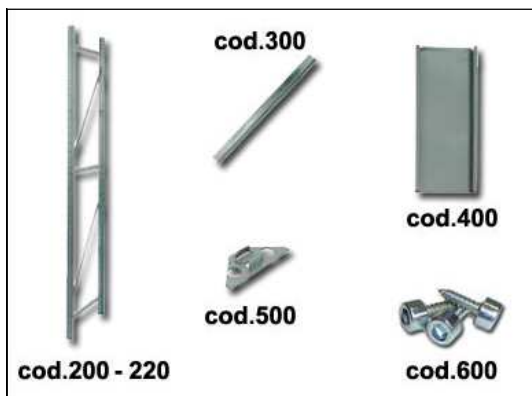
ART. 82515

ART. 82515					
Dati tecnici / Technical data					
cod. code	descrizione description	larghezza width [mm]	lunghezza length [mm]	portata capacity [kg]	quantità x 1 scaffalatura quantity for 1 shelving [n]
82515200	spalle shoulders	600	2000	750	2
82515220	spalle shoulders	600	3000	1125	2
82515300	correnti currents	-	1000	380	2 ogni ripiano 2 every shelf
82515400	tegolini tiles	200	600	120	5 ogni ripiano 5 every shelf
82515500	piedini feet	-	-	-	4
82515600	viti screws	M 4,8	16	-	scatola 100 pezzi 100 pieces box

Banco da lavoro con piano in legno

Descrizione:

BANCO MONOBLOCCO CON RIPIANO

IN LEGNO MULTISTRATO DI FAGGIO sp. 35mm

Dimensioni: 1000X700 X H.885 mm

COD.83012105

 PROMO
 € 164,00

Banco da lavoro serie MG

Descrizione:

BANCO MONOBLOCCO con piano in lamiera sp.3 mm

Dimensioni: 1000X700 X H.890 mm

ART. 83014
Dati tecnici / Technical data

cod. code	larghezza width [mm]	profondità deepness [mm]	altezza height [mm]	portata charge [kg]
83014100	1000	700	890	1200

 PROMO
 € 143,00

ART. 83014 

Banco da lavoro con piano in legno

Descrizione:

BANCO MONOBLOCCO MG 106 CON RIPIANO

IN LEGNO MULTISTRATO DI FAGGIO sp. 35mm

Dimensioni: 1500X700 X H.885 mm

 PROMO
 € 199,00

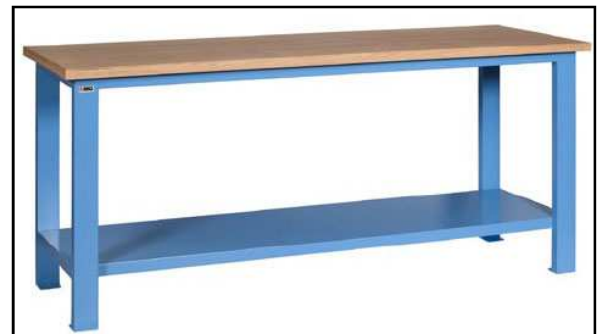
ART. 83016 

Banco da lavoro con piano in legno e cassetiera

Descrizione:

BANCO DA LAVORO CON GAMBA

E CASSETTIERA A 5 CASSETTI

(NR 1 h 125mm, NR 4 h 150),

PORTATA 1400kg

Dimensioni: 1500X700X H.865

 PROMO
 € 456,00

ART. 83017 

Banco da lavoro con piano in legno e 2 cassetti
ART. 83018 

Descrizione:

BANCO DA LAVORO MONOBLOCCO MG 107 con Ripiano in legno MULTISTRATO DI FAGGIO sp. 35mm

E 2 CASSETTI MG116 mm 505x620x224h Portata 60kg.

Dimensioni: mm 2000x700x885h

PROMO
€ 362,00

Kit per banchi da lavoro
ART. 83028 

Descrizione:

Kit per sistemi attrezzati per banchi da lavoro costituito da: n. 2 montanti con aole su entrambi i lati provvisti di piastra di fissaggio al piano di lavoro in legno, n. 3 pannelli con fori quadri, n. 1 binario (B) con supporti da inserire nei montanti.

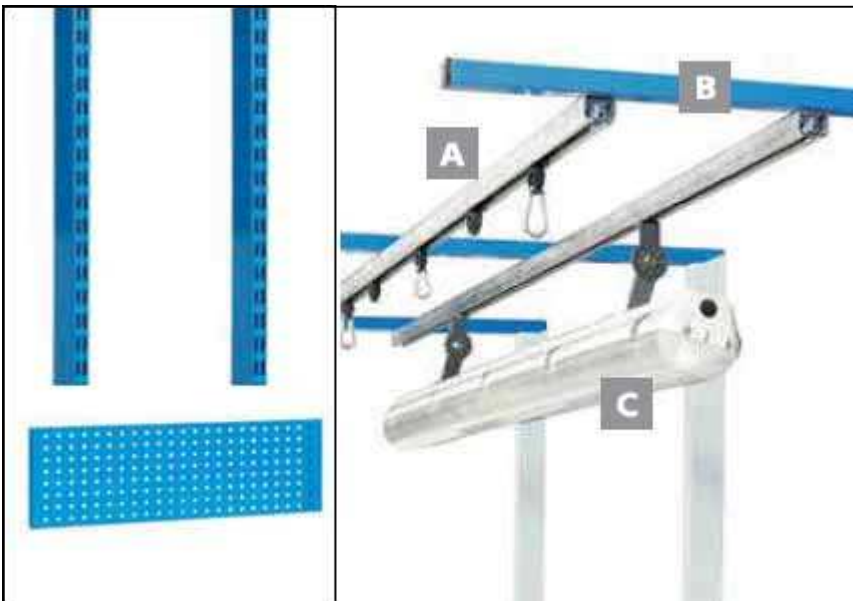

€ 317,83 sc.35%

ART. 83028			
Dati tecnici / Technical data			
descrizione description	N	altezza height [mm]	larghezza width [mm]
montante upright	2	1020	-
pannello panel	3	328	1000
binario guide	1	1000	-

Banco da lavoro con piano in legno e 1 cassetto
ART. 83030 

Descrizione:

Banco da lavoro in struttura tubolare in acciaio con piano superiore in legno di faggio laminato con spessore di 50 mm a vista, ripiano inferiore in lamiera, 1 cassetto scorrevole su cuscinetti a sfera con arresto a fine corsa, chiusura con serratura.

Colore blu ral 5009.

ART. 83030			
Dati tecnici / Technical data			
cod. code	larghezza width [mm]	profondità deepness [mm]	altezza height [mm]
83030217	1500	700	880

€ 666,00 sc.35%



**Banco da lavoro con piano in legno,
1 cassetto e 1 armadietto**

Descrizione:

Banco da lavoro in struttura tubolare in acciaio con piano superiore in legno di faggio laminato con spessore di 50 mm a vista, ripiano inferiore in lamiera, 1 cassetto scorrevole su cuscinetti a sfera con arresto a fine corsa, 1 armadietto con 1 ripiano interno fisso, chiusure con serratura. Colore blu ral 5009.

ART. 83040			
Dati tecnici / Technical data			
cod. code	larghezza width [mm]	profondità deepness [mm]	altezza height [mm]
83040120	1200	700	880



€ 796,00 sc.35%

**Banco da lavoro con piano
in lamiera ed 1 cassetto**

Descrizione:

Banco da lavoro in struttura tubolare in acciaio con piano superiore in lamiera, ripiano inferiore in lamiera, 1 cassetto scorrevole su cuscinetti a sfera con arresto a fine corsa, chiusura con serratura. Colore blu ral 5009.

ART. 83120			
Dati tecnici / Technical data			
cod. code	larghezza width [mm]	profondità deepness [mm]	altezza height [mm]
83120150	1500	700	880

ART. 83120 

€ 444,00 sc.35%

Banco da lavoro lungo piano in lamiera

Descrizione:

Banco da lavoro in struttura tubolare in acciaio con piano superiore in lamiera, ripiano inferiore in lamiera, 2 cassetti scorrevoli su cuscinetti a sfera con arresto a fine corsa, chiusura con serratura. Colore blu ral 5009.

ART. 83140			
Dati tecnici / Technical data			
cod. code	larghezza width [mm]	profondità deepness [mm]	altezza height [mm]
83140020	2000	700	880

ART. 83140 

€ 660,00 sc.35%

Carrello portautensili 6 cassetti vuoto
ART. 83551 

Descrizione:

Carrello portautensili MECHANIC in lamiera d'acciaio con ripiano in ABS, colore nero. 6 cassetti ad estrazione telescopica completa con portata di 25 kg ciascuno. Serratura con barra di sblocco per evitare aperture accidentali.

PROMO
€ 345,00

ART. 83551663			
CARATTERISTICHE SPECIFICATIONS		R2015	
altezza height	mm	910	
larghezza width	mm	628	
profondità deepness	mm	418	
portata capacity	kg	210	
peso weight	kg	56	
cassetti drawers		n°	
		4	1 1
altezza height	mm	69	144 218
larghezza width	mm	482	
profondità deepness	mm	345	



Carrello portautensili con 147 utensili
ART. 83563

Descrizione:

 Carrello portautensili WORKSTER SMARTLINE con 7 cassetti, portata a cassetto di 20 kg .
 Incluso assortimento utensili di 147 pezzi in moduli espansi bicolore.

PROMO
€ 1258,00

ART. 83563070		
CARATTERISTICHE SPECIFICATIONS		WSL-LB- TS-147
altezza height	mm	1045
larghezza width	mm	785
profondità deepness	mm	510
portata capacity	kg	400
peso weight	kg	97
cassetti drawers		n°
		5 2
altezza height	mm	80 160

 Cod. 83563 vuoto **PROMO € 559,00**
Carrello portautensili con 169 utensili
ART. 83567

Descrizione:

 Carrello portautensili 2400EH/VI con 7 cassetti.
 Incluso assortimento utensili di 169 pezzi in moduli termoformati.

Cod. 83567196
PROMO
€ 859,00

Carrello con piano in legno e cassettera
ART. 83602 

Descrizione:

Carrello XLM120 01: Banco da lavoro mobile su ruote d.150 con maniglione e CASSETTIERA a 4 CASSETTI.

Ripiano in legno multistrato di faggio da 35 mm

Portata 450 Kg

Dimensione: 1200x700x905 mm



PROMO
€ 543,00

Carrello portautensili con 207 utensili
ART. 83618 

Descrizione:

Carrello E220316 6 cassetti ad estrazione totale assortimento (207 pz).

6 cassetti: 3 altezza 60 mm, 2 altezza 130 mm, 1 altezza 210 mm.

Portata statica per cassetto: 15 kg per i cassetti alti 60 mm, 20 kg per i cassetti alti 130 mm e 210 mm.

Chiusura centralizzata.

Piano di lavoro in tecnopolimero ABS ad alta resistenza.

4 ruote diametro 125 mm, di cui una con dispositivo di blocco.

Dimensioni esterne: 748x515x970 mm (LxPxH)

Superficie utile dei cassetti: 570x420 mm (LxP).



PROMO
€ 795,00



- 67 chiavi a bussola e accessori 1/4"
- 21 chiavi a bussola e accessori 1/2"
- 16 chiavi combinate 6÷24
- 8 chiavi poligonali doppie curvate
- 8 giraviti per viti a intaglio e Phillips®
- 74 chiavi maschio esagonali, chiavi maschio Torx®, giravite a cricchetto e inserti
- 4 pinze: universale, tronchese diagonale, pinza a becchi lunghi, pinza spellafili
- 2 pinze: regolabile e regolabile autobloccante
- 7 utensili: martello, mazzuola, cacciaspine, scalpello, punzone

Vasca con ruore Stanley Fatmax

Descrizione:

Vasca con ruore Stanley Fatmax 233 l. Prima sul mercato - studiata appositamente per aggiungere carichi sul coperchio, grazie alla speciale barra in metallo. Grande volume utile, 233 litri. Maniglione telescopico con impugnatura morbida. Guarnizione anti umidità, IP65. Perfetta manovrabilità. Asola per chiusura a lucchetto. Cerniere di chiusura in metallo, di lunga durata e resistenti alla ruggine.

Dimensioni: 99x59x62 cm.

ART. 83616 STANLEY
FATMAX**PROMO**
€ 116,00

Carrello portasacchi con traversini curvi
ART. 83742 

Descrizione:

Carrelli portasacchi con traversini curvi. Colore blu.

€ 151,20 sc.50%

Art. 83742120		
DESCRIZIONE DESCRIPTION	UNITA' UNIT	MISURA SIZE
<i>portata carrying</i>	kg	200
<i>altezza high</i>	mm	1200
<i>larghezza width</i>	mm	400
<i>diametro ruote wheel diameter</i>	mm	200
<i>dimensioni pala plan dimensions</i>	mm	400 x 200



Carrello portacasse
ART. 83744 

Descrizione:

Carrello portacasse. Colore blu.

€ 151,20 sc.50%

Art. 83744140		
DESCRIZIONE DESCRIPTION	UNITA' UNIT	MISURA SIZE
<i>portata carrying</i>	kg	250
<i>altezza high</i>	mm	1200
<i>larghezza width</i>	mm	400
<i>diametro ruote wheel diameter</i>	mm	200
<i>dimensioni pala plan dimensions</i>	mm	400 x 200

Carrello pianale
ART. 83747 

Descrizione:

Carrello a pianale con rete metallica, 2 ruote fisse e 2 girevoli. Colore blu.

€ 415,18 sc.50%

Art. 83747850		
DESCRIZIONE DESCRIPTION	UNITA' UNIT	MISURA SIZE
<i>portata carrying</i>	kg	300
<i>dimensioni piano plan dimensions</i>	mm	850 x 450
<i>diametro ruote wheel diameter</i>	mm	160



Carrello con piano regolabile

Descrizione:

Carrello RAPID RMC con piano regolabile con corsa di mm 25 tramite dispositivo a molla, 4 ruote girevoli in gomma piena di cui 2 con freno.

Robusta struttura in acciaio verniciato blu RAL 5017.

PROMO
€ 249,00

ART. 83752 

Art. 83752150		
DESCRIZIONE DESCRIPTION	UNITA' UNIT	MISURA SIZE
dimensioni ripiano platform dimensions	mm	605 x 405
altezza da terra high from floor	mm	720 - 970
portata carrying	kg	150
peso carrello handtruck weight	kg	25

Carrello a 3 vaschette

Descrizione:

Carrello a 3 vaschette con maniglia metallica, 2 ruote fisse e 2 girevoli con diametro mm 80. Colore blu.

€ 277,20 sc.50%

Art. 83790300

DESCRIZIONE DESCRIPTION	UNITA' UNIT	MISURA SIZE
lunghezza length	mm	800
larghezza width	mm	420
altezza da terra high from floor	mm	800
portata per ripiano each tray carrying	kg	85
portata carrying	kg	250
diam. ruote wheel diam.	mm	80

ART. 83790 

Carrello a 2 ripiani

Descrizione:

Carrello a 2 ripiani d'appoggio con maniglione metallico, 2 ruote fisse e 2 girevoli con diametro mm 200. Colore blu ral 5009.

ART. 83805					
Dati tecnici / Technical data					
cod. code	lunghezza length [mm]	larghezza width [mm]	altezza height [mm]	altezza tot. tot. height [mm]	portata capacity [kg]
83805100	1000	600	550	790	400

ART. 83805 

€ 555,00 sc.35%

Pallet Portafusti

Descrizione:

Pallet portafusti con portata di 2 fusti da l 200. Colore blu.

€ 149,80 sc.50%

ART. 83850			
Dati tecnici / Technical data			
cod. code	altezza height [mm]	larghezza width [mm]	profondità deepness [mm]
83850360	360	1170	720

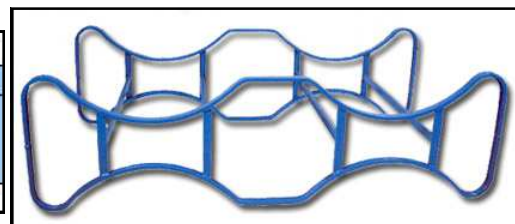
ART. 83853 
Pedana Portafusti

Descrizione:

Pedana sovrapponibile per lo stoccaggio di n. 2 fusti da litri 200 a pedana (cod. 250) con predisposizione aggancio per vasca di raccolta per n. 2 fusti da litri 200 (cod. 400). Colore blu verniciato.

ART. 83853							
Dati tecnici / Technical data							
cod. code	A [mm]	B [mm]	C [mm]	D [mm]	F [mm]	capacità capacity [l]	peso weight [kg]
83853250	1500	550	385	465	850	2 x 200	35
83853400	1390	1160	160	-	-	-	27



Cod.250 € 183,95 sc.40%

Cod.400 € 176,12 sc.40%

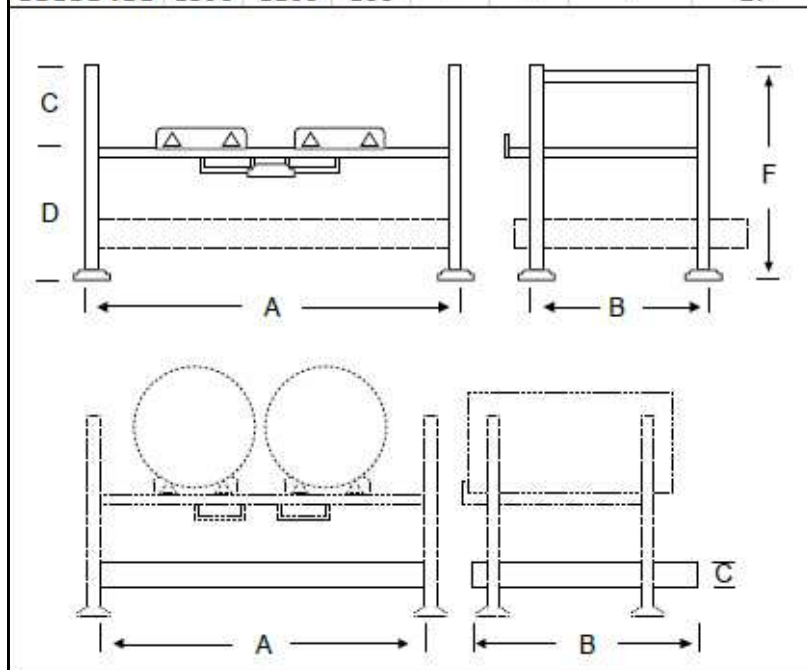

Vasca Portafusti

Descrizione:

Vasca di contenimento per lo stoccaggio di n. 1 fusto da litri 200. Colore blu verniciato.

€ 565,00 sc.40%

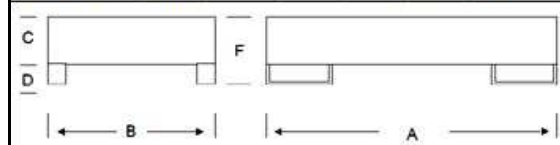
ART. 83857						
Dati tecnici / Technical data						
cod. code	A [mm]	B [mm]	C [mm]	D [mm]	F [mm]	capacità capacity [l]
83857120	900	860	287	100	387	1 x 200

ART. 83857 

Carrello Portafusti

Descrizione:

Carrello portafusti e bidoni con fondo in lamiera, con 4 ruote girevoli. Diametro del carrello mm 620, diametro delle ruote mm 100. Colore blu.

COD.83862620

€ 274,40 sc.50%

ATTREZZATURE Portafusti

ART. 83862 



Transpallet manuale

ART. 83923

Dati tecnici / Technical data

cod. code	dim. forche loaders dim. [mm]	elevazione elevation [mm]	capacità capacity [kg]	peso weight [kg]
83923252	540 x 1150	85 - 200	2500	85

Descrizione:

Transpallet manuale per il sollevamento e il trasporto di carichi su pavimenti lisci e superfici piastrellate, con doppi rulli in poliuretano e ruote in gomma elastica. Portata T 2,5. Peso 85 (Kg) N. rulli 2 poliuretano

Ruote: gomma elastica

Certificazione CE

€ 595,00 sc.50%

Transpallet

ART. 83923 



Piattaforma carrellata idraulica
ART. 83930

Descrizione:

Piattaforma carrellata con dispositivo idraulico di alzata e discesa con pedale e di discesa manuale, dotata di valvola di sovraccarico. Robusta costruzione in acciaio, protezione delle ruote, freni. Costruita secondo la direttiva CE.



PROMO
€ 440,00

Art. 83930500		
DESCRIZIONE DESCRIPTION	UNITA' UNIT	MISURA SIZE
<i>portata carrying</i>	kg	500
<i>dimensioni tavola table dimensions</i>	mm	855x500
<i>spessore tavola table thickness</i>	mm	50
<i>altezza min da terra min high from floor</i>	mm	340
<i>altezza max da terra max high from floor</i>	mm	900
<i>altezza maniglia handle high</i>	mm	805
<i>diam. ruote wheel diam.</i>	mm	127
<i>peso weight</i>	kg	87

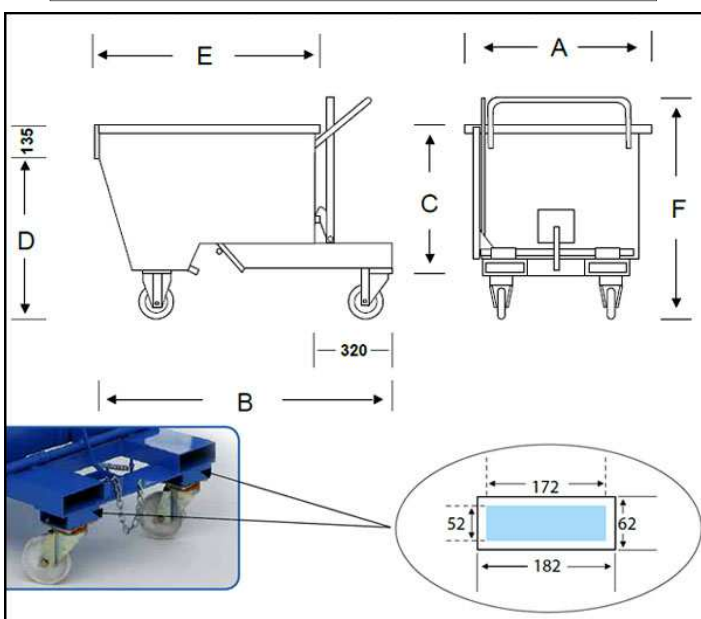
Benna ribaltabile con ruote
ART. 83932

Descrizione:

Benna ribaltabile con ruote

Portata kg 600.



ART. 83932								
Dati tecnici / Technical data								
cod. code	A [mm]	B [mm]	C [mm]	D [mm]	E [mm]	F [mm]	alt. ruote wheels high [mm]	portata capacity [kg]
83932300	820	1330	450	540	1040	900	180	2 x 200

€ 879,07 sc.40%

ART. 83970 
Martinetto idraulico

Descrizione:

Martinetto idraulico DIN 76024, approvato dall'ente tedesco TÜV, con pistone e albero filettato regolabile e valvola di sicurezza contro il sovraccarico.

Cod.035 € 148,00 sc.30%

Cod.050 € 167,00 sc.30%

Cod.150 € 243,00 sc.30%

ART. 83970					
Dati tecnici / Technical data					
cod. code	portata capacity [kg]	altezza min. min. height [mm]	altezza max. max. height [mm]	peso senza leva weight without lever [kg]	base platform
83970035	3500	170	377	2,9	piana plane
83970050	5000	212	462	3,9	piana plane
83970150	15000	230	495	8,3	basculante balance

Pannelli Portautensili
ART. 84120 
Pannello portautensili

Descrizione:

 Pannello portautensili in lamiera d'acciaio forata.
 Colore blu ral 5009.

Cod.100 € 49,00 sc.35%

Cod.200 € 82,00 sc.35%

ART. 84120				
Dati tecnici / Technical data				
cod. code	lunghezza length [mm]	altezza height [mm]	diam. fori holes diam. [mm]	passo pitch [mm]
84120100	1000	500	4	7
84120200	2000	500	4	7

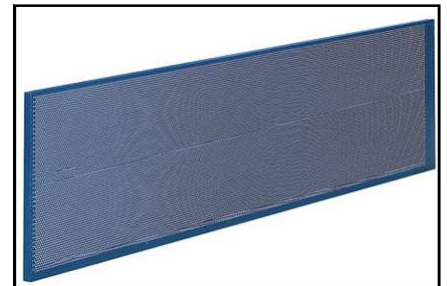
Pannello portautensili con mensola

Descrizione:

Pannello portautensili in lamiera d'acciaio forata con mensola superiore.

Colore blu ral 5009.

€ 135,00 sc.40%

ART. 84130				
Dati tecnici / Technical data				
cod. code	lunghezza length [mm]	altezza height [mm]	diam. fori holes diam. [mm]	passo pitch [mm]
84130150	1500	850	4	7

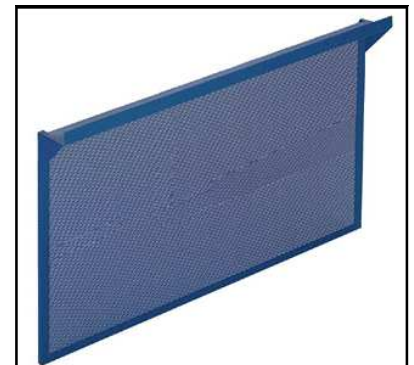
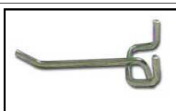
ART. 84130 

Ganci e Graffe per pannelli

ART. 84230150

Gancio per Pannelli portautensili tipo leggero

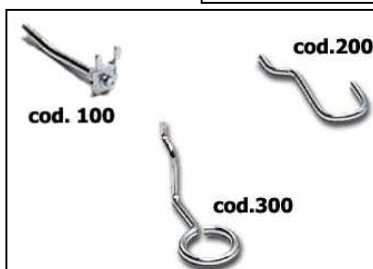
ART. 50490

Supporto per pannelli portautensili per 8 chiavi

ART. 84236

Ganci per Pannelli portautensili dritti, uncino e occhiello.

ART. 52480

 Supporto portacacciaviti
 Dimensioni: mm 380 x mm 35.

ART. 84240

 Gancio portacacciaviti
 L.100 E 150 mm

ART. 55187

 Supporto portamartello
 Dimensioni: mm 100 x mm 65,
 asola mm 90 x 35.



Scala da appoggio in alluminio

Descrizione:

Scala da appoggio in lega di alluminio 6063, gradini in profilato quadro zigrinato antiscivolo con alzata cm 28, zoccoli snodati con tappi in gomma. A norma DPR 547/55 e UNI EN 131.

Cod.030 € 347,82 sc.50%

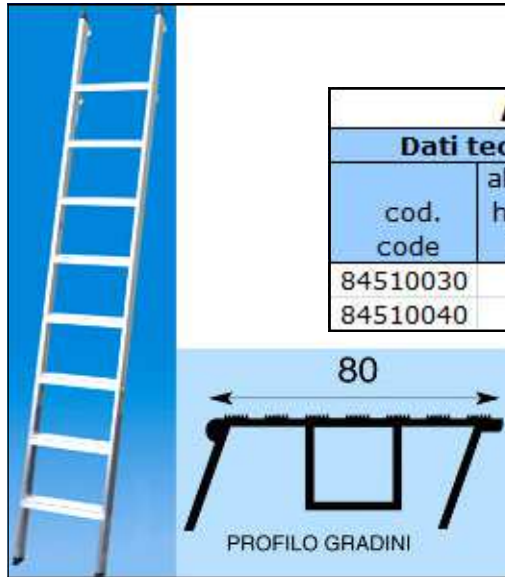
Cod.040 € 271,23 sc.50%

ART. 84510 

ART. 84510			
Dati tecnici / Technical data			
cod. code	altezza height [m]	larghezza width [cm]	n° gradini step n°
84510030	3	40	11
84510040	4	40	14

Scala a libro leggera

Descrizione:

Scala a libro leggera adatta per l'ufficio, il negozio, la casa. In alluminio con gradini rigati antiscivolo da mm 80 e piedini in gomma, montanti da mm 50 x 20, cavalletto da mm 40 x 20. A norma DPR 547/55.

Cod.050 € 204,60 sc.50%

Cod.060 € 245,52 sc.50%

Cod.070 € 286,44 sc.50%

ART. 84525						
Dati tecnici / Technical data						
cod. code	n° gradini step n°	altezza piano flat height [cm]	altezza tot. total height [cm]	largh. base base width [cm]	profondità deepness [cm]	peso weight [kg]
84525050	4 + 1	106	175	46	90	5,0
84525060	5 + 1	128	197	48	103	5,6
84525070	6 + 1	148	216	50	116	6,2

ART. 84525 
Scala a libro industriale

Descrizione:

Scala a libro industriale adatta per lavori di manutenzione e magazzino. In alluminio con gradini rigati antiscivolo da mm 80 e piedini in gomma, montanti da mm 78 x 22, cavalletto da mm 50 x 20, vaschetta portaoggetti alla sommità'.

A norma UNI EN 131.

Cod.080 € 463,76 sc.50%

Cod.100 € 579,70 sc.50%

Cod.120 € 654,72 sc.50%

ART. 84540					
Dati tecnici / Technical data					
cod. code	n° gradini step n°	altezza piano flat height [cm]	altezza tot. total height [cm]	largh. base base width [cm]	peso weight [kg]
84540080	7 + 1	188	263	56	13,5
84540100	9 + 1	235	312	61	16,5
84540120	11 + 1	282	361	64	19,5

ART. 84540 

Scala a doppia rampa in alluminio
ART. 84555 

ART. 84555						
Dati tecnici / Technical data						
cod. code	n° gradini step n°	altezza tot. total height [cm]	altezza chiusa closed height [cm]	largh. base base width [cm]	profondità deepness [cm]	peso weight [kg]
84555060	6	126	137	48	103	6,3

Descrizione:

Scala a doppia rampa in alluminio con gradini rigati antiscivolo da mm 80 e piedini in gomma, montanti da mm 50 x 20. Sistema antiapertura o chiusura accidentale. A norma DPR 547/55.

Articoli ad esaurimento.

€ 262,57 sc.50%

Scala componibile a 2 elementi in alluminio
ART. 84570 

ART. 84570					
Dati tecnici / Technical data					
cod. code	n° gradini step n°	altezza chiusa closed height [cm]	altezza aperta open height [cm]	altezza tot. total height [cm]	peso weight [kg]
84570055	5 + 5	142	250	491	12

Descrizione:

Scala componibile a 2 elementi con snodo a molla. In alluminio con gradini rigati antiscivolo da mm 33 e piedini in gomma, montanti esterni a U da mm 58 e interni da mm 49 x 24. A norma DPR 547/55.

€ 545,60 sc.50%

Scala a sfilo a 3 elementi
ART. 84585 

ART. 84585			
Dati tecnici / Technical data			
cod. code	altezza chiusa closed height [m]	altezza aperta open height [m]	peso weight [kg]
84585030	3	7,2	23
84585040	4	10,2	35

Descrizione:

Scala in alluminio a 3 elementi sfilabile a mano con ganci fissi di regolazione ad ogni gradino. Montanti in

trafilato rettangolare da mm 60 x 30, pioli piani rigati antiscivolo, ciabatte snodate alla base e dispositivo antiapertura/chiusura accidentale. A norma antinfortunistica D.P.R. 547/55, collaudo a richiesta preventiva.

Cod.030 € 869,55 sc.50%

Cod.040 € 1.403,22 sc.50%

Sgabello chiudibile

Descrizione:

Sgabello chiudibile in alluminio con gradini in lastra mandorlata antiscivolo da mm 230 x 360, piedini in gomma, montanti da mm 50 x 20.

ART. 84615						
Dati tecnici / Technical data						
cod. code	n° gradini step n°	altezza height [cm]	larghezza width [cm]	profondità base base deepness [cm]	ingombro chiuso closed dimensions [cm]	peso weight [kg]
84615020	2	44	52	53	52x10x78	3,5
84615030	3	66	52	79	52x10x110	5,0

Cod.020 € 240,40 sc.50%

Cod.030 € 313,72 sc.50%

ART. 84615 

Sgabello girevole

Descrizione:

Sgabello girevole regolabile in altezza con sedile tondo in faggio verniciato al naturale e base fissa cromata.

€ 170,50 sc.50%

ART. 83320		
Dati tecnici / Technical data		
cod. code	altezza min min height [mm]	altezza max max height [mm]
83320200	530	710

Sedie e Sgabelli
ART. 83320 

Sgabello girevole

Descrizione:

Sgabello girevole regolabile in altezza con schienale regolabile in profondità, sedile e schienale in faggio verniciato al naturale e base fissa cromata.

€ 214,83 sc.50%

ART. 83325		
Dati tecnici / Technical data		
cod. code	altezza min min height [mm]	altezza max max height [mm]
83325100	530	710

ART. 83325 

Panca

Descrizione:

Panca in acciaio verniciato color grigio e doghe in legno verniciate al naturale. Dimensioni mm altezza mm 420, larghezza mm 340, lunghezza mm 1500.

COD.83348150 € 395,56 sc.50%

ART. 83348 

Gnutti Bortolo Srl - DISTRIBUZIONE INDUSTRIALE

*1937 = 2017: **80 ANNI**, UNA LUNGA STORIA, UNA VERA PASSIONE a fianco delle industrie*

*1937 = 2017: **80 YEARS**, A LONG STORY, A TRUE PASSION next to industries*



Gnutti Bortolo

DISTRIBUZIONE INDUSTRIALE

INDUSTRIAL DISTRIBUTION

Via Monsuello 34 — 25065 Lumezzane (Brescia)

ITALY — P. IVA 00547380980

Tel.0308926011 — Fax. 0308926211

info@gnuttibortolo.com

www.gnuttibortolo.com



Gnutti Bortolo Lumezzane